



**SPLIT TYPE AIR CONDITIONER**

## **INDOOR UNIT/OUTDOOR UNIT**

### **MODEL**

**RAS-PH10CNT / RAC-PH10CNT  
RAS-PH13CNT / RAC-PH13CNT**

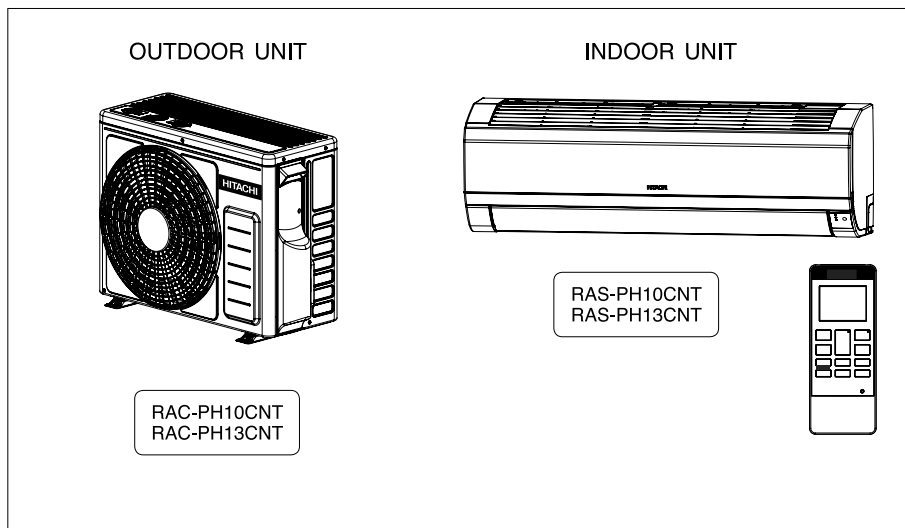

#### **Instruction manual**

To obtain the best performance, please read this instruction manual completely.

Page 1~26

#### **คู่มือการใช้งาน**



เพื่อได้รับการทำงานที่ดีที่สุด โปรดอ่านคู่มืออย่างละเอียด

หน้า 27~54









# SAFETY PRECAUTION



- Please read the "Safety Precaution" carefully before operating the unit to ensure correct usage of the unit.
- Pay special attention to signs of "▲ Warning" and "▲ Caution". The "Warning" section contains matters which, if not observed strictly, may cause death or serious injury. The "Caution" section contains matters which may result in serious consequences if not observed properly. Please observe all instructions strictly to ensure safety.
- The sign indicate the following meanings.



 Make sure to connect earth line.	 The sign in the figure indicates prohibition.
 Indicates the instructions that must be followed.	

- Please keep this manual after reading.

EXPLANATION OF SYMBOLS DISPLAYED ON UNIT			
	<b>W A R N I N G</b>	This symbol shows that this equipment uses a flammable refrigerant. If the refrigerant is leaked, together with an external ignition source, there is a possibility of ignition.	
	<b>C A U T I O N</b>	This symbol shows that the Operation Instructions should be read carefully.	
			<b>C A U T I O N</b>
			This symbol shows that there is information included in the Operation Manual and/or Installation Manual

PRECAUTIONS DURING INSTALLATION	
<b>W A R N I N G</b>	<ul style="list-style-type: none"> <li>• Do not reconstruct the unit. Water leakage, fault, short circuit or fire may occur if you reconstruct the unit by yourself. </li> <li>• Please ask your sales agent or qualified technician for the installation of your unit. Water leakage, short circuit or fire may occur if you install the unit by yourself.</li> <li>• Please use earth line. Do not place the earth line near water or gas pipes, lightning-conductor, or the earth line of telephone. Improper installation of earth line may cause electric shock. </li> <li>• Be sure to use the specified piping set for R32. Otherwise, this may result in broken copper pipes or faults.</li> </ul>
	<ul style="list-style-type: none"> <li>• A circuit breaker should be installed depending on the mounting site of the unit. Without a circuit breaker, the danger of electric shock exists.</li> <li>• Do not install the unit near a location where there is flammable gas. The outdoor unit may catch fire if flammable gas leaks around it. </li> <li>• Please ensure smooth flow of water when installing the drain hose.</li> </ul>
	<b>C A U T I O N</b>

PRECAUTIONS DURING SHIFTING OR MAINTENANCE	
<b>W A R N I N G</b>	<ul style="list-style-type: none"> <li>• Should abnormal situation arises (like burning smell), please stop operating the unit and turn off the circuit breaker. Contact your agent. Fault, short circuit or fire may occur if you continue to operate the unit under abnormal situation.  </li> <li>• Please contact your agent for maintenance. Improper self maintenance may cause electric shock and fire.</li> <li>• Please contact your agent if you need to remove and reinstall the unit. Electric shock or fire may occur if you remove and reinstall the unit yourself improperly.</li> <li>• If the supply cord is damaged, it must be replaced by the special cord obtainable at authorized service/parts centers.</li> <li>• If the air conditioner is not cool, one possible cause could be due to refrigerant leakage, so consult your dealer. The refrigerant gas used in the air conditioner is harmless. But if refrigerant gas leaks into the room, harmful products are generated when in contact with fire from appliances such as a stove heater. When there is refrigerant gas accumulation in the room, immediately stop the air conditioner. Open the windows for ventilation and contact your agent.</li> </ul>

PRECAUTIONS DURING OPERATION	
<b>W A R N I N G</b>	<ul style="list-style-type: none"> <li>• Avoid an extended period of direct air flow for your health. </li> <li>• Do not insert a finger, a rod or other objects into the air outlet or inlet. As the fan is rotating at a high speed, it will cause injury. Before cleaning, be sure to stop the operation and turn the breaker OFF. </li> <li>• Do not use any conductor as fuse wire, this could cause fatal accident. </li> </ul>

## PRECAUTIONS DURING OPERATION

- The product shall be operated under the manufacturer specification and not for any other intended use.



- Do not attempt to operate the unit with wet hands, this could cause fatal accident.

- During thunder storm, disconnect and turn off the circuit breaker.



- Do not direct the cool air coming out from the air-conditioner panel to face household heating apparatus as this may affect the working of apparatus such as the electric kettle, oven etc.

- Please ensure that outdoor mounting frame is always stable, firm and without defect. If not, the outdoor unit may collapse and cause danger.



- Do not splash or direct water to the body of the unit when cleaning it as this may cause short circuit.

- Do not use any aerosol or hair sprays near the indoor unit. This chemical can adhere on heat exchanger fin and blocked the evaporation water flow to drain pan. The water will drop on tangential fan and cause water splashing out from indoor unit.



- Please switch off the unit and turn off the circuit breaker during cleaning, the high-speed fan inside the unit may cause danger.

- Turn off the circuit breaker if the unit is not to be operated for a long period.



- Do not climb on the outdoor unit or put objects on it.

- Do not put water container (like vase) on the indoor unit to avoid water dripping into the unit. Dripping water will damage the insulator inside the unit and causes short-circuit.

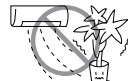
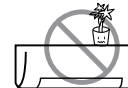

- Do not place plants directly under the air flow as it is bad for the plants.

- When operating the unit with the door and windows opened, (the room humidity is always above 80%) and with the air deflector facing down or moving automatically for a long period of time, water will condense on the air deflector and drips down occasionally. This will wet your furniture. Therefore, do not operate under such condition for a long time.

- If the amount of heat in the room is above the cooling or heating capability of the unit (for example: more people entering the room, using heating equipments and etc.), the preset room temperature cannot be achieved.

- This appliance can be used by children aged from 8 years and above and persons with reduced physical, sensory or mental capabilities or lack of experience and knowledge if they have been given supervision or instruction concerning use of the appliance in a safe way and understand the hazards involved. Children shall not play with the appliance. Cleaning and user maintenance shall not be made by children without supervision.

CAUTION

## NAMES AND FUNCTIONS OF EACH PART

### INDOOR UNIT

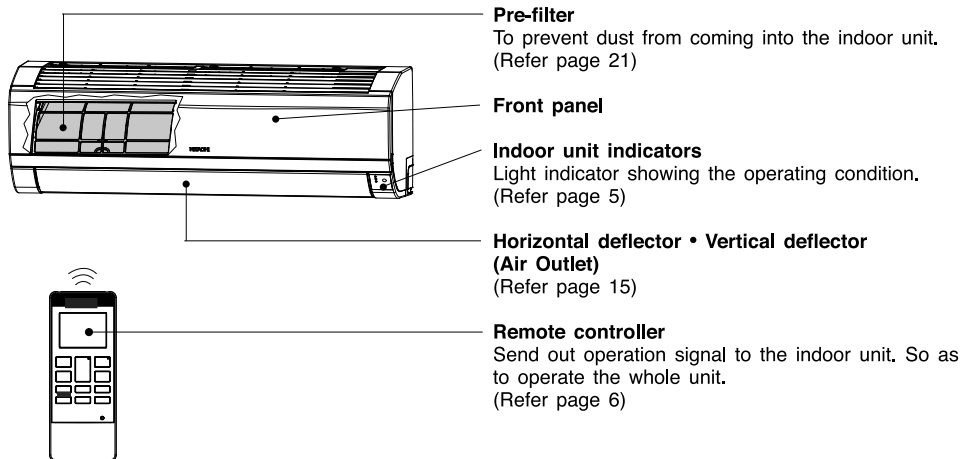

### OUTDOOR UNIT

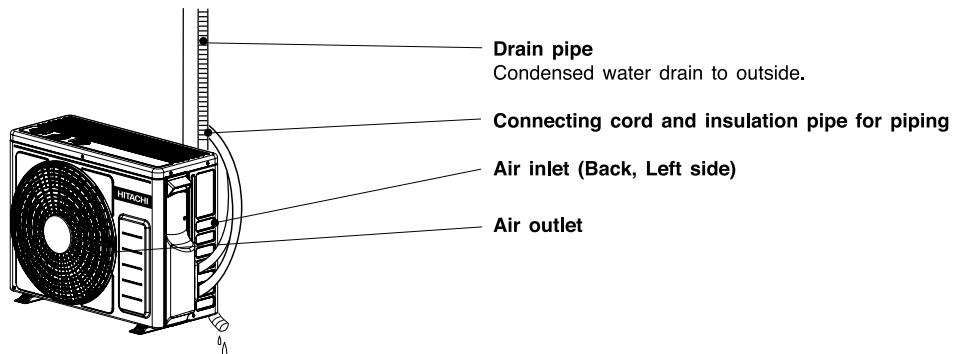

### MODEL NAME AND DIMENSIONS

MODEL	WIDTH (mm)	HEIGHT (mm)	DEPTH (mm)
RAS-PH10CNT, RAS-PH13CNT	780	280	230
RAC-PH10CNT, RAC-PH13CNT	658	530	275

## INDOOR UNIT INDICATORS

### OPERATION LAMP

This lamp lights during operation.

### FROST WASH LAMP

This lamp lights when the Frost Wash function is in operation.

This lamp blinks to suggest operating manual FROST WASH operation after 200 hours of air conditioner cumulative usage. Please refer to page 16 for the details of Frost Wash operation.

### TIMER LAMP

This lamp lights when the timer is working.

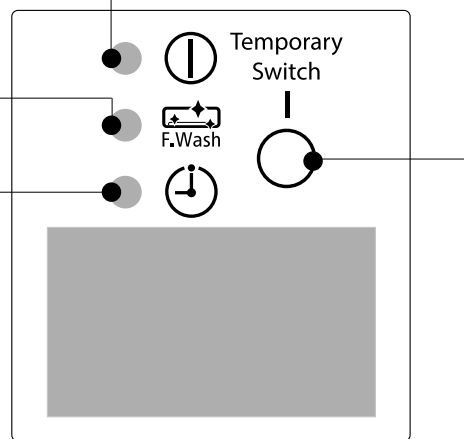

TEMPORARY SWITCH button

## TEMPORARY SWITCH

Use this switch to start and stop when the remote controller does not work.

- By pressing the temporary switch, the operation is done in automatic mode.
- When the operation is done using the temporary switch after the power source is turned off and turn on again, the operation is done in automatic mode.

## NAMES AND FUNCTIONS OF REMOTE CONTROL UNIT

### REMOTE CONTROLLER

This controls the operation of the indoor unit. Signal range to reach indoor unit is about 7 meters. If inverter lamp is used, the range of control may be shorter.

This unit can be fixed on a wall using the fixture provided. Before fixing it, make sure the indoor unit can be controlled from the remote controller.

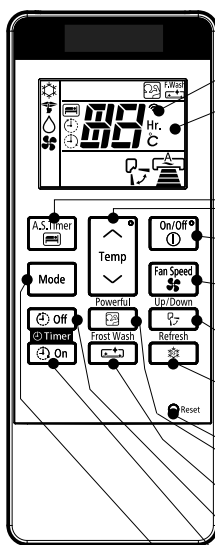

- **Transmission sign**  
The transmission sign blinks when a signal is sent.
- **Display**  
This indicates the room temperature selected, timer status, function and intensity of circulation selected.
- **AIR SLEEP TIMER button**  
Use this button to set the air sleep timer mode.
- **TEMPERATURE button**  
Use this button to raise or lower the temperature setting. (Keep pressed, and the value will change more quickly.)
- **START/STOP button**  
Press this button to start or to stop operation.
- **FAN SPEED selector button**  
This determines the fan speed. Each time you press this button, the intensity of circulation will change from (AUTO) → (HI) → (MED) → (LOW) → (SILENT).
- **AUTO SWING button**  
Controls the angle of the horizontal air deflector.
- **REFRESH button**  
Use this button to refresh the room condition.
- **RESET button**
- **ONE TOUCH POWERFUL button**  
Use this button to deliver faster and more comfortable air-conditioning or start operation.
- **FROST WASH button**  
During OFF mode, press this button to set the Frost Wash operation.
- **OFF-TIMER button**  
Select to turn OFF time.
- **ON-TIMER button**  
Select to turn ON time.
- **MODE selector button**  
Use this button to select MODE. Each time you press this button the MODE selection will change from (COOLING) → (SILENT) → (DEHUMIDIFY) → (FAN).  
However, during OFF mode SILENT will be skipped.

On/Off ⏻	START/STOP
Mode	MODE SELECT
☀️ 💧 🌀	COOLING SILENT DEHUMIDIFY FAN
Fan Speed 🌀	FAN SPEED
⏻ ⏪ ⏩ ⏹	AUTO SILENT LOW MEDIUM HIGH
Powerful 🔥	ONE TOUCH POWERFUL
Up/Down ↕	AUTO SWING (HORIZONTAL)
⏻ ⌚ ⏹	TIMER SELECTOR OFF TIMER ON TIMER
A.S. Timer 🕒	AIR SLEEP TIMER
Frost Wash ❄️	FROST WASH
Refresh 🌬️	REFRESH

### Precautions for Use

- Do not put the remote controller in the following places.
  - In direct sunlight.
  - In the vicinity of a heater.
- Handle the remote controller carefully. Do not drop it on the floor, and protect it from water.
- Once the outdoor unit stops, it will not restart for about 3 minutes (unless you turn the power switch off and on or unplug the power cord and plug it in again).  
This is to protect the device and does not indicate a failure.



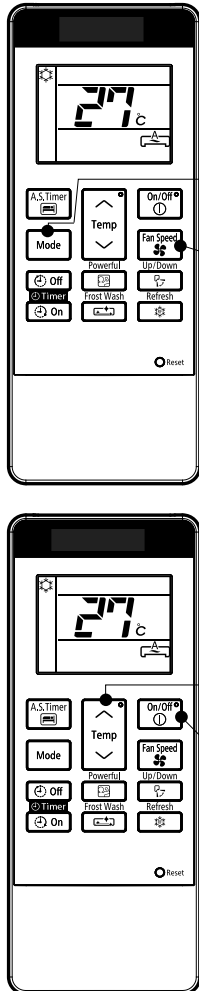

## COOLING OPERATION

Use the device for cooling when the outdoor temperature is 21 ~ 46°C.  
If indoors humidity is very high (over 80%), some dew may form on the air outlet grille of the indoor unit.



**1** Press the **Mode** selector button so that the display indicates  (COOL).

Set the desired FAN SPEED with the **Fan Speed** button (the display indicates the setting).

-  (AUTO) : The FAN SPEED is HI at first and varies to MED or LOW automatically when the preset temperature has been reached.
- ↓
-  (HI) : High fan speed.
-  (MED) : Medium fan speed.
-  (LOW) : Low fan speed.
-  (SILENT) : Silent fan speed.

**2**

Set the desired room temperature with the TEMPERATURE button (the display indicates the setting).

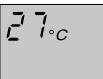
 The range of 25 ~ 28°C is recommended as the room temperature for cooling.  
If the temperature setting is 27°C, the room temperature will be controlled at around 27°C.

The temperature setting and the actual room temperature may vary somewhat depending on conditions.

**3**

**START** Press the **On/Off** button. Cooling operation starts with a beep.  
Press the button again to stop the operation.

■ As the settings are stored in memory of the remote controller, you only have to press the **On/Off** (START/STOP) button to repeat the same settings next time.

### NOTE

#### HI fan speed mode selected



When unit has been operating for a long period of time and the difference between remote controller setting temperature and actual room temperature is continuously large, the fan speed may increase causing higher air blow sound.

During the time, cooling capacity will be maximized. If the air blow sound causes any discomfort, please select "AUTO" or other than "HI" fan speed.

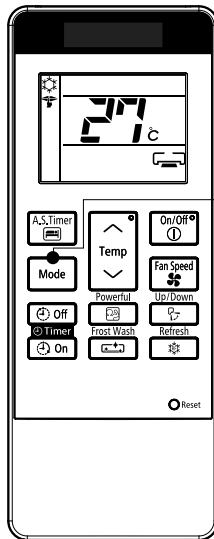







## SILENT OPERATION



1

During Cooling mode, press the **Mode** selector button so that the display indicates  (SILENT) along with the  (COOL) symbol. Silent operation starts with a beep. The FAN SPEED will be automatically changed to SILENT.

### CANCELLATION of SILENT Operation

Cancel Condition	Operation mode after cancel
 Key press	Stop operation
 Key press	Selected mode operation  (COOLING) →  (SILENT) ↑ ↓  (FAN) ←  (DEHUMIDIFY)
 Key press	COOLING operation in previous setting
 Key press	POWERFUL operation

#### NOTE:

Under SILENT mode operation and quiet environment, phenomena like flowing noise of refrigerant in the refrigerating cycle may occur, but this is normal for the operation.

## DEHUMIDIFYING OPERATION

Use the device for dehumidifying when the room temperature is over 16°C.  
When it is under 15°C, the dehumidifying function will not work.

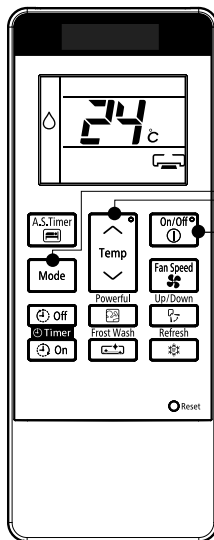

1 Press the **Mode** selector button so that the display indicates (DEHUMIDIFY).

The FAN SPEED is set at SILENT or LOW automatically. The FAN SPEED button can be used to change between SILENT and LOW only.

2 Set the desired room temperature with the TEMPERATURE button (the display indicates the setting).



The range of 20~26°C is recommended as the room temperature for dehumidifying.

**START**

Press the **On/Off** button. Dehumidifying operation starts with a beep. Press the button again to stop the operation.

- As the settings are stored in memory in the remote controller, you only have to select **Mode** then press the **On/Off** button next time.

### ■ Dehumidifying Function

When the room temperature is higher than the temperature setting: The device will dehumidify the room and reducing the room temperature to the preset level.

When the room temperature is lower than the temperature setting: Dehumidifying will be performed at the temperature setting slightly lower than the current room temperature, regardless of the temperature setting. The function will stop (the indoor unit will stop emitting air) as soon as the room temperature becomes lower than the setting temperature. You might feel a bit colder in dehumidifying operation.

## FAN OPERATION

In Fan operation mode the device is function as an air circulator.

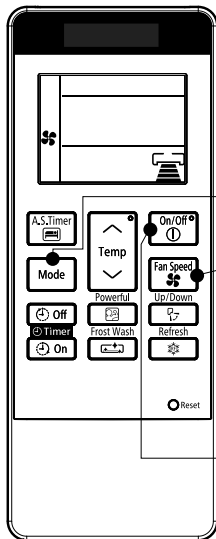

1

Press the **Mode** selector button so that the display indicates (FAN).

2

Set the desired FAN SPEED with the **Fan Speed** button.  
(the display indicates the selectable setting).

- (HI) : High fan speed.
- (MED) : Medium fan speed.
- (LOW) : Low fan speed.
- (SILENT) : Silent fan speed.

**START**

Press the **On/Off** button. Fan operation starts with a beep.  
Press the button again to stop the operation.

- As the settings are stored in memory in the remote controller, you only have to select **Mode** (FAN) then press the **On/Off** button next time.



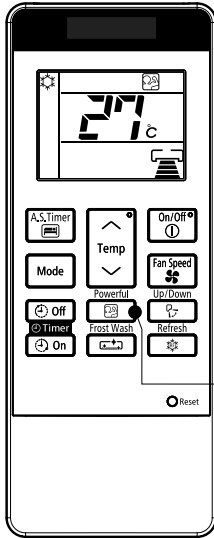

### ■ FAN Function

During FAN operation, compressor does not run and there is no cooling operation with only indoor fan running.

## ONE-TOUCH POWERFUL MODE













Press the  button.

- Operation start with a signal received sound "beep".
- Unit will be forced operate in  (COOL) with SUPER COOL fan speed for 60 minutes.  Indicator appear during this period. (Operation lamp at indoor unit is blinking).
- After 60 minutes, operation lamp stop blinking and  indicator will disappear while unit will be in  (COOL) mode.
- Air blow sound will be slightly high due to forced operation.

If feeling so cold, cancel this powerful mode as mentioned in "CANCELLATION of POWERFUL operation".

### CANCELLATION of POWERFUL Operation

Cancel Condition	Operation mode after cancel
 Key press	Stop operation
 Key press	Selected mode operation  (COOLING) →  (SILENT)  (FAN) ←  (DEHUMIDIFY)
 Key press	AIR SLEEP TIMER operation
Press  or Press  or Press 	COOLING operation in previous setting
60 minutes time is up	

## HOW TO SET THE AIR SLEEP TIMER

Press the  button, and the display changes as shown below.

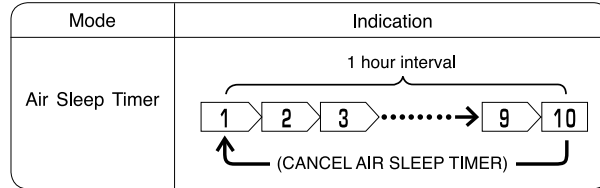
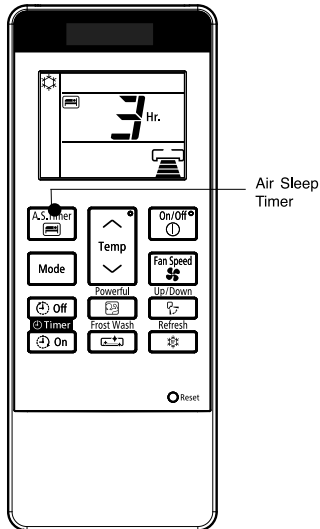



**Air Sleep Timer:** The device will continue working for the designated number of hours and then turn off. Point the signal window of the remote controller toward the indoor unit, and press the AIR SLEEP TIMER button. The timer information will be displayed on the remote controller. The TIMER lamp lights with a beep from the indoor unit.

### Explanation of the air sleep timer

The device will control the FAN SPEED and room temperature automatically so as to be quiet and good for people's health.

You can set the sleep timer to turn off after 1,2,3 → 9 or 10 hours. The FAN SPEED and room temperature will be controlled as shown below.



#### Operation with the air sleep timer

Function	Operation
Cooling  Silent  and Dehumidifying 	<p>The room temperature will be controlled 2°C above the setting temperature and the FAN SPEED will be set to LOWEST immediately after the setting of the air sleep timer.</p>



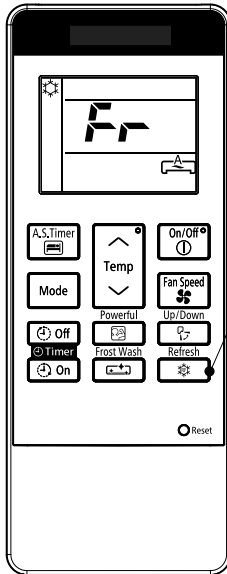

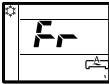







## REFRESH MODE OPERATION

To slightly reduce air blow temperature of air conditioner and room humidity if unit has been operating for a long period of time for the day.



- (a) During COOLING or SILENT operation, press the  to allow unit to start REFRESH operation.
- (b) REFRESH operation starts with a beep and "Fr" is displayed on the remote controller LCD for about 10 second. 
- (c) REFRESH operation will be in operation for 60 minutes. After 60 minutes the air blow temperature will return back gradually to previous condition.
- (d) If the  button is pressed again, REFRESH operation will be reset, step (b) and step (c) will be repeated.

### CANCELLATION of REFRESH Operation

Cancel Condition	Operation mode after cancel
 Key press	Stop operation
 Key press	Selected mode operation  (COOLING) →  (SILENT)  (FAN) ←  (DEHUMIDIFY)
 Key press	AIR SLEEP TIMER operation in COOLING operation of previous setting
Press  or Press  or Press 	COOLING operation in previous setting
 Key press	POWERFUL operation
 Key press	OFF Timer/ON Timer operation in COOLING operation of previous setting

#### NOTE

The effectiveness of Refresh operation may not be significant in the following situation:

- a) Cooling operation operates for a short time.
- b) Unit is operated under high load condition such as to cool a big room, room which is directly expose to sunlight and high outside temperature.
- c) Temperature setting by the remote controller is lower than recommended temperature for cooling operation (refer page 7)

## HOW TO SET THE TIMER

- ON Timer and OFF Timer are available.

### OFF Timer Reservation

#### OFF TIME setting

- Select the OFF TIME by pressing the  (OFF TIMER) Button.
- Setting time will change according to the below sequence when you press the button.

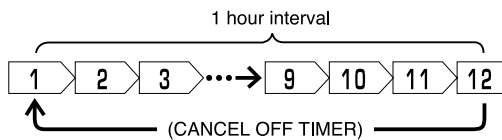

- After the OFF TIMER is set, the hour display will be counting down as time passes.

- Operation stop at setting time

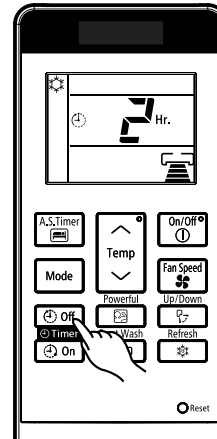

### ON Timer Reservation

#### ON TIME setting

- Select the ON TIMER by pressing the  (ON TIMER) Button.
- Setting time will change according to the below sequence.

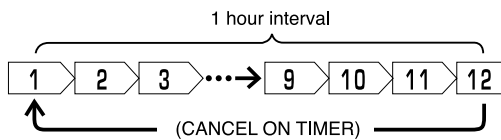

- After the ON TIMER is set, the hour display will be counting down as time passes.

- Operation will start for setting temperature at setting time.

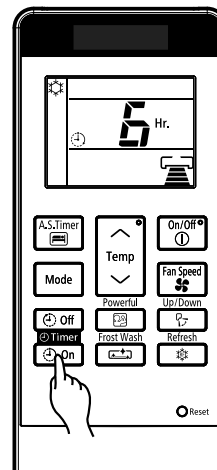

## AIR FLOW LOUVERS ADJUSTMENTS

- 1** Adjustment of the conditioned air in the upward and downward directions.

The horizontal air deflector is automatically set to the proper angle suitable for each operation. The deflector can be swung up and down continuously and also set to the desired angle using the “” (AUTO SWING (HORIZONTAL))” button.

- If the “” (AUTO SWING (HORIZONTAL))” button is pressed once, the horizontal air deflector swings up and down. If the button is pressed again, the deflector stops in its current position. Several seconds (about 6 seconds) may be required before the deflector starts to move.
- Use the horizontal air deflector within the adjusting range shown on the right.
- When the operation is stopped, the horizontal air deflector moves and stops at the position where the air outlet closes.

### ⚠ CAUTION

- In “Cooling” operation, do not keep the horizontal air deflector swinging for a long time. Some dew may form on the horizontal air deflector and dew may drop.

- 2** Adjustment of the conditioned air to the left and right.

Hold the second vertical air deflector of each set of vertical air deflectors from right as shown in the figure and adjust the conditioned air to the left or right.

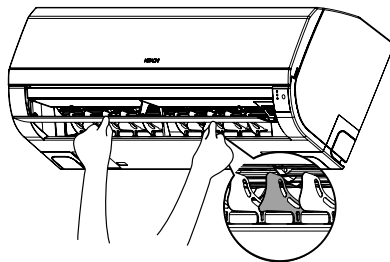

### ⚠ WARNING

Do not insert a finger, a rod or other objects into the air outlet or inlet as the fan is rotating at a high speed, it will cause injury. Before any cleaning or adjusting the deflectors, be sure to switch OFF the operation.

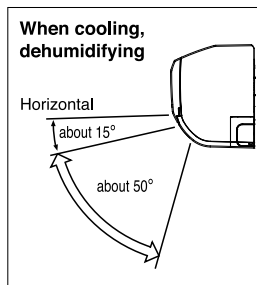
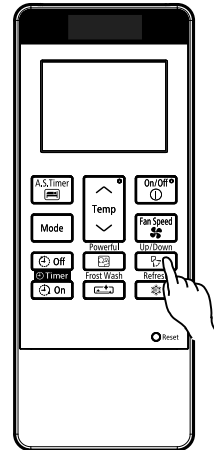



## FROST WASH OPERATION (GENERAL INFORMATION)

Cleaning function by frosting the indoor exchanger and allowing melted water to wash away dust particles collected on surface of exchanger. This function only applicable during OFF mode.

**Note**

- Operate FROST WASH when under the following conditions

Outdoor temperature	21°C ~ 43°C
Indoor temperature	21°C ~ 32°C



- During FROST WASH operation, there could be sound generated during frosting and defrosting of heat exchanger.
- FROST WASH operation is only available when unit is in standby mode.
- During FROST WASH,  LED Indicator will lit up.
- If air conditioner cumulative operation time has passed,  LED indicator will blink as reminder to user to operate FROST WASH function. (Blinking remain for max. 4 min. after stopping operation)
- FROST WASH is recommended to be operated every 2 weeks. Not operate FROST WASH would cause accumulation of dust or particles which would be difficult to be removed. In this case, manual servicing will be recommended.
- Failure to operate FROST WASH regularly, heat exchanger would be difficult to be cleaned up. If operate FROST WASH when much dust has accumulated on heat exchanger, fallen dust would cause the clogging of the drain flow path.

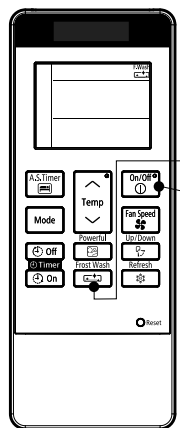
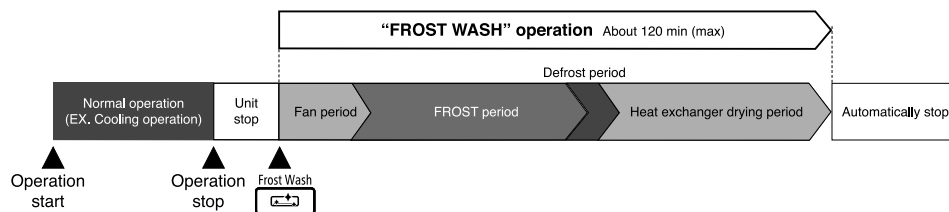

**CAUTION**

- During "FROST WASH" operation, please do not open the door and windows. Water will condense on unit surface and drip down.
- During "FROST WASH" operation, please do not open and remove the Front Panel. It may cause injury or malfunction.

## FROST WASH (MANUAL OPERATION)



- 1 (a) During OFF mode, press the  button to allow unit to start FROST WASH operation.
  - (b) FROST WASH starts with a beep and  displayed on the remote control LCD for 120 minutes. (FROST WASH lamp at indoor unit lit).
  - (c) FROST WASH will be in operation for 120 minutes. After 120 minutes the unit will stop and shall be in OFF mode.
- STOP** Press  button to cancel FROST WASH operation.

- The operation time of "FROST WASH" is around 120 min (max).
- It may reduce the operation time depending the room condition.
- During "FROST WASH" function, the horizontal deflector open.
- If  is pressed immediately after unit operation is stopped, compressor will be prohibited for 3 min due to protection (However  LED Indicator will lit up)
- User can cancel "FROST WASH" operation by pressing  button.
- "Manual FROST WASH operation starts" operation is prohibited to run for 60 min after the last "FROST WASH (FROST period)" operation.

## HOW TO EXCHANGE THE BATTERIES IN THE REMOTE CONTROLLER

When using the remote control, if there is no response from the air conditioner unit and or the remote control has fading and dim displays, the batteries in the remote control device need to be removed and replaced with new ones

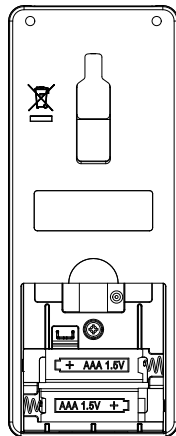

**1** Remove the cover as shown in the figure and take out the old batteries.



**2** Install the new batteries.  
The direction of the batteries should match the marks in the case.

### CAUTION

1. Do not use new and old batteries, or different kinds of batteries together.
2. Take out the batteries when you do not use the remote controller for 2 or 3 months.
3. Use high quality and high performance AAA batteries to avoid short operating life and electrolyte leakages.
4. After batteries are replaced or when an operation is abnormal, press the reset button with a pen point.

## THE IDEAL WAYS OF OPERATION

### Suitable Room Temperature



#### ⚠ Warning

Freezing temperature is bad for health and a waste of electric power.

### Install curtain or blinds

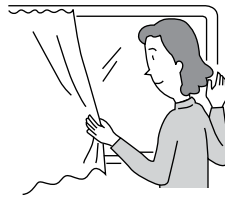

It is possible to reduce heat entering the room through windows.

### Ventilation

#### ⚠ Caution

Do not close the room for a long period of time. Occasionally open the door and windows to allow the entrance of fresh air.



### Effective Usage Of Timer

At night, please use the "OFF or ON timer or SLEEP timer operation mode", together with your wake up time in the morning. This will enable you to enjoy a comfortable room temperature. Please use the timer effectively.

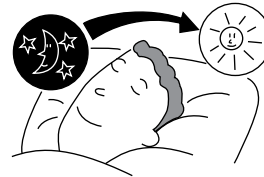

### Do Not Forget To Clean The Pre-Filter

Dusty air filter will reduce the air volume and the cooling efficiency. To prevent from wasting electric energy, please clean the filter every 2 weeks.

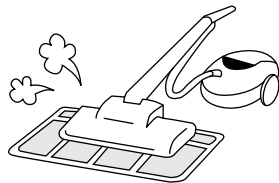

### Please Adjust Suitable Temperature For Baby And Children

Please pay attention to the room temperature and air flow direction when operating the unit for baby, children and old folks who have difficulty in movement.

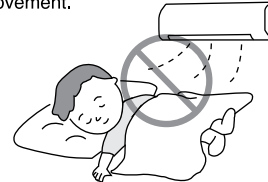

## FOR USER'S INFORMATION

### The Air Conditioner And The Heat Source In The Room

#### **⚠ Caution**

If the amount of heat in the room is above the cooling capability of the air conditioner (for example: more people entering the room, using heating equipments and etc.), the preset room temperature cannot be achieved.

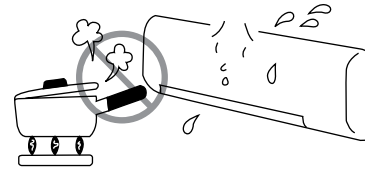

### Not Operating For A Long Time

When the indoor unit is not to be used for a long period of time, please switch off the power from the mains. If the power from mains remains "ON", the indoor unit still consumes about 2.5W in the operation control circuit even if it is in "OFF" mode.

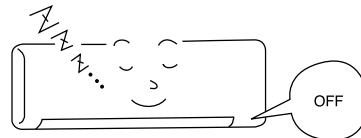

### When Lightning Occurs

#### **⚠ Warning**

To protect the whole unit during lightning, please stop operating the unit and remove the plug from the socket.

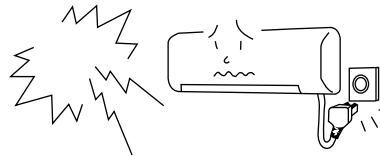

### Interference From Electrical Products

#### **⚠ Caution**

To avoid noise interference, please place the indoor unit and its remote controller at least 1m away from electrical products.

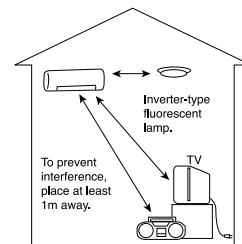

## ATTACHING THE AIR PURIFYING FILTERS

### ⚠ CAUTION

Before cleaning, stop operation and switch off the power supply.

#### 1 Open the front panel

- Pull up the front panel by holding it at both sides with both hands.

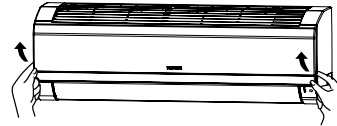

#### 2 Remove the Pre-filter

- Push upward to release the claws and pull out the Pre-filter.

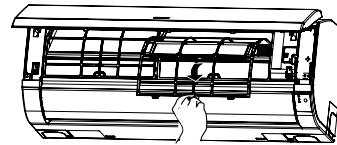

#### 3 Attaching the air purifying filters

- Attach the air purifying filters to the C-case by gently inserting from the either side and securely fitted as shown in diagram. Do not bend the frame or edge of the filters.
- Bring the C-case to the back side of the pre-filter. Insert it claws on left and right to the C-case fixing slot securely.

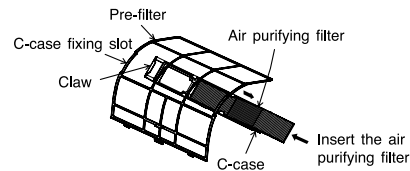

### ⚠ CAUTION

Do not bend the air purifying filter as it may cause damage to the structure.

Please do not smell direct from source of filter.

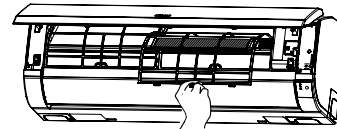

#### 4 Attach the Pre-filters

- Attach the Pre-filters by ensuring that the surface written "FRONT" is facing front.
- After attaching the Pre-filters, push the front panel at three arrow portions as shown in figure and close it.

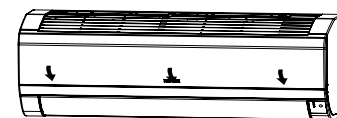

### NOTE

- In case of removing the air purifying filters, please follow the above procedures.
- The cooling capacity is slightly weakened and the cooling speed becomes slower when the air purifying filters are used. So, set the fan speed to "HIGH" when using it in this condition.
- Air purifying filters are not washable. It is recommended to use vacuum to clean it. It can be use for 1 year time. Type number for this air purifying filter is <SPX-CFH22VR>. Please use this number for ordering when you want to renew it.



## MAINTENANCE

### ⚠ CAUTION

Before cleaning, stop operation and switch off the power supply.

### 1. PRE-FILTER

Clean the Pre-filter, as it removes dust inside the room. In case the Pre-filter is full of dust, the air flow will decrease and the cooling capacity will be reduced. Further, noise may occur. Be sure to clean the Pre-filter following the procedure below.

#### PROCEDURE

- 1 Open the front panel and remove the Pre-filter
  - Gently lift and remove the air purifying filters from the air purifying filter frame.

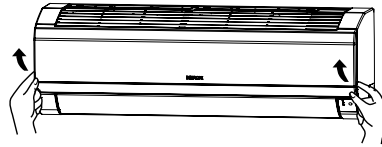

- 2 Vacuum dust from the Pre-filter and air purifying filter using vacuum cleaner. If there is too much dust, rinse under running tap water and gently brush it with soft bristle brush. Allow filters to dry in shade.

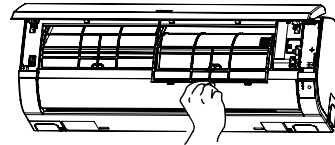

- 3
  - Re-insert the air purifying filter to the filter frame. Set the Pre-filter with "FRONT" mark facing front, and slot them into the original state.
  - After attaching the Pre-filters, push the front panel at three arrow portions as shown in figure and close it.

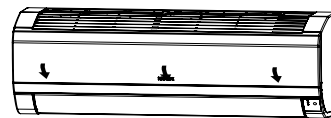

### ⚠ CAUTION

- Do not wash with hot water at more than 40°C. The Pre-filters may shrink.
- When washing it, shake off moisture completely and dry it in the shade; do not expose it directly to the sun. The Pre-filters may shrink.
- Do not use detergent on the Pre-filter as some detergent may deteriorate the Pre-filter electrostatic performance.

## 2. CLEANING OF FRONT PANEL

- Remove the front panel and wash with clean water. Wash it with a soft sponge. After using neutral detergent, wash thoroughly with clean water.
- When front panel is not removed, wipe it with a soft dry cloth. Wipe the remote controller thoroughly with a soft dry cloth.
- Wipe the water thoroughly. If water remains at indicators or signal receiver of indoor unit, it causes trouble.

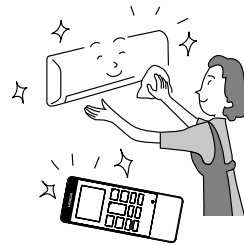
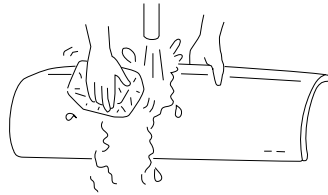

Method of removing the front panel.  
Be sure to hold the front panel with both hands to detach and attach it.

### Removing the Front Panel

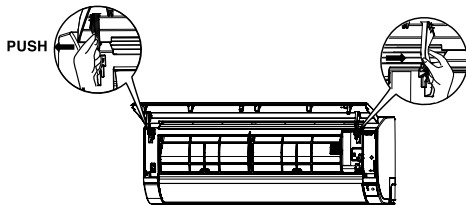

1. Push the end of the right-side arm outward to release the right tab.
2. Move the left-side arm outward to release the left tab and then pull the panel towards you.

### Attaching the Front Panel

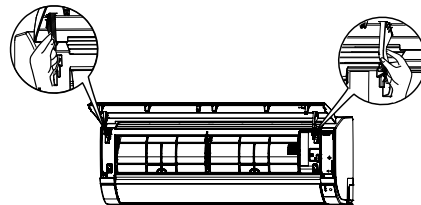

1. Insert the shaft of the left arm along the step on the unit into the hole.
2. Securely insert the shaft of the right arm along the step on the unit into the hole.
3. Make sure that the front panel is securely attached and then close the front panel.

### **CAUTION**

- Never use hot water (above 40°C), benzine, gasoline, acid, thinner or a brush, because they will damage the plastic surface and the coating.



**⚠ CAUTION**

- Please use earth line.  
Do not place the earth line near water or gas pipes, lightning-conductor, or the earth line of telephone. Improper installation of earth line may cause electric shock.
- A circuit breaker should be installed depending on the mounting site of the unit. Without a circuit breaker, the danger of electric shock exists.



**IMPORTANT**

The wires in this mains lead are coloured in accordance with the following code:

- Green-and-yellow : Earth
- Blue : Neutral
- Brown : Live

As the colours of the wires in the mains lead of this appliance may not correspond with the coloured markings identifying the terminals in your plug, proceed as follows:

The wire which is coloured green-and-yellow must be connected to the terminal in the plug which is marked with the letter E or by the earth symbol (⊕) or coloured green or green-and-yellow.

The wire which is coloured blue must be connected to the terminal which is marked with the letter N or coloured black.

The wire which is coloured brown must be connected to the terminal which is marked with the letter L or coloured red.

**NOTE**

If the supply cord is damaged, it must be replaced by the special cord obtainable at authorized service/parts centers.

**⚠ CAUTION**

Cleaning and maintenance must be carried out only by qualified service personnel. Before cleaning, stop operation and switch off the power supply.

**REGULAR INSPECTION**

PLEASE CHECK THE FOLLOWING POINTS BY QUALIFIED SERVICE PERSONNEL EITHER EVERY HALF YEARLY OR YEARLY. CONTACT YOUR SALES AGENT OR SERVICE SHOP.

1		Is the earth line disconnected or broken?
2		Is the mounting frame seriously affected by rust and is the outdoor unit tilted or unstable?
3		Is the plug of power line firmly plugged into the socket? (Please ensure no loose contact between them).

## AFTER SALE SERVICE AND WARRANTY

### WHEN ASKING FOR SERVICE, CHECK THE FOLLOWING POINTS

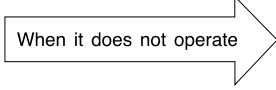
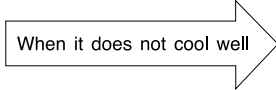
CONDITION	CHECK THE FOLLOWING POINTS
 <p>When it does not operate</p>	<ul style="list-style-type: none"> <li>● Is the fuse all right?</li> <li>● Is the voltage extremely high or low?</li> <li>● Is the circuit breaker "ON"?</li> </ul>
 <p>When it does not cool well</p>	<ul style="list-style-type: none"> <li>● Was the air filter cleaned?</li> <li>● Does sunlight fall directly on the outdoor unit?</li> <li>● Is the air flow of the outdoor unit obstructed?</li> <li>● Are the doors or windows opened, or is there any source of heat in the room?</li> <li>● Is the set temperature suitable?</li> </ul>



#### Notes

- In quiet or stop operation, the following phenomena may occasionally occur, but they are not abnormal for the operation.
  - (1) Slight flowing noise of refrigerant in the refrigerating cycle.
  - (2) Slight rubbing noise from the fan casing which is cooled and then gradually warmed as operation stops.
- The odor will possibly be emitted from the room air conditioner because the various odor, emitted by smoke, foodstuffs, cosmetics and so on, sticks to it. So the air filter and the evaporator regularly must be cleaned to reduce the odor.

- Please contact your sales agent immediately if the air conditioner still fails to operate normally after the above inspections. Inform your agent for the model of your unit, serial number, date of installation. Please also inform him regarding the fault.
- Power supply shall be connected at the rated voltage, otherwise the unit will be broken or could not reach the specified capacity.







เครื่องปรับอากาศแบบแยกส่วน

## ตัวเครื่องปรับอากาศ/ตัวเครื่องภายนอกอาคาร

รุ่น

RAS-PH10CNT / RAC-PH10CNT  
RAS-PH13CNT / RAC-PH13CNT

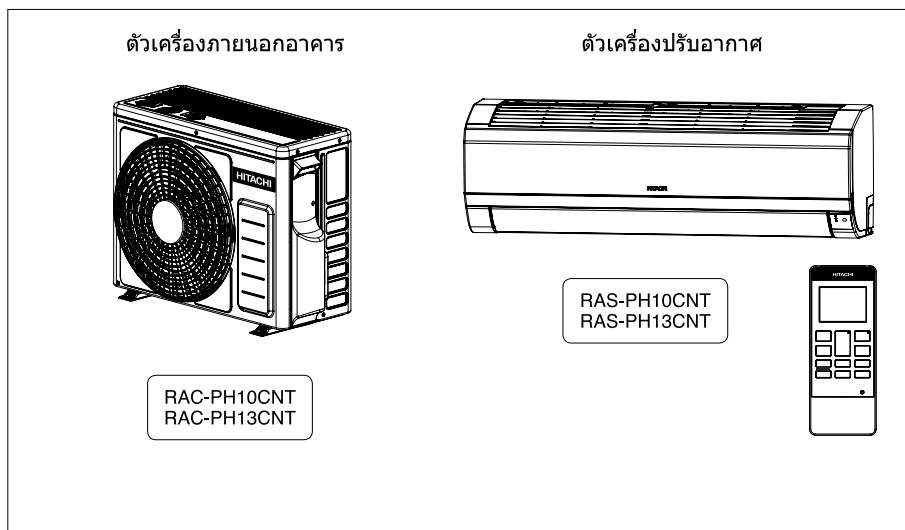

### Instruction manual

To obtain the best performance, please read this instruction manual completely.

Page 1~26

### คู่มือการใช้งาน

เพื่อได้รับการทำงานที่ดีที่สุด โปรดอ่านคู่มืออย่างละเอียด

หน้า 27~54



## ข้อควรระวังเพื่อความปลอดภัย

- โปรดอ่าน "ข้อควรระวังเพื่อความปลอดภัย" โดยละเอียดก่อนการใช้งานเครื่องปรับอากาศ เพื่อให้แน่ใจว่าใช้งานเครื่องปรับอากาศได้อย่างถูกต้อง
- โปรดใส่ใจเป็นพิเศษกับสัญลักษณ์ " ⚠ คำเตือน " และ " ⚡ ข้อควรระวัง " ส่วน " คำเตือน " ประกอบด้วยเนื้อหาการใช้งานที่หากไม่ปฏิบัติตามอย่างเคร่งครัด อาจเป็นสาเหตุให้เสียชีวิตหรือได้รับบาดเจ็บรุนแรงได้ ส่วน " ข้อควรระวัง " ประกอบด้วยเนื้อหาการใช้งานที่หากไม่ปฏิบัติตามอย่างเหมาะสม อาจเป็นสาเหตุให้เกิดผลร้ายแรงได้ โปรดปฏิบัติตามคำแนะนำอย่างเคร่งครัดเพื่อความปลอดภัย
- สัญลักษณ์ต่างๆ แสดงความหมายต่อไปนี้

	ตรวจสอบให้แน่ใจว่าการเชื่อมต่อสายดิน		สัญลักษณ์ในรูปแบบแสดงถึงข้อห้ามต่างๆ
	แสดงถึงคำแนะนำที่ต้องปฏิบัติตาม		

- โปรดเก็บคู่มือนี้ไว้หลังจากการอ่าน

คำอธิบายสัญลักษณ์ที่แสดงบนอุปกรณ์			
	คำเตือน	สัญลักษณ์นี้แสดงว่าอุปกรณ์นี้ใช้สารทำความเย็นที่ติดไฟได้ หากสารทำความเย็นรั่ว อาจเกิดการระเบิดได้หากมีแหล่งจุดระเบิดภายนอก	
	ข้อควรระวัง	สัญลักษณ์นี้แสดงว่าควรอ่านคำแนะนำในการใช้งานโดยละเอียด	
			ข้อควรระวัง
			สัญลักษณ์นี้แสดงว่ามีข้อมูลอยู่ในคู่มือการใช้งานและ/หรือคู่มือการติดตั้ง

ข้อควรระวังระหว่างทำการติดตั้ง	
	คำเตือน
	ข้อควรระวัง

- ห้ามหรือเครื่องปรับอากาศเพื่อประกอบใหม่ อาจทำให้น้ำรั่ว การทำงานผิดพลาด ไฟฟ้าลัดวงจร หรือเพลิงไหม้ หากหรือ เครื่องปรับอากาศเพื่อประกอบใหม่ด้วยตนเอง
- โปรดสวมกามตาแทนเจ้าหน้าที่ของคุณ หรือช่างเทคนิคที่มีความชำนาญในการติดตั้งเครื่องปรับอากาศของคุณ อาจทำให้น้ำรั่ว ไฟฟ้าลัดวงจร หรือเพลิงไหม้ หากติดตั้งเครื่องปรับอากาศด้วยตนเอง
- โปรดใช้สายดิน ห้ามติดตั้งสายดินไว้ใกล้กับท่อน้ำหรือแก๊ส สายล่อฟ้า หรือสายดินของโทรศัพท์ การติดตั้งสายดินที่ไม่เหมาะสมอาจทำให้เกิดไฟฟ้าช็อต
- โปรดใช้ชุดระบบท่อเฉพาะรุ่น R32 มิฉะนั้น อาจทำให้เกิดการชำรุดของท่อทองแดงหรือปัญหาต่างๆ
- ควรติดตั้งตัวตัดวงจรโดยขึ้นอยู่กับสถานที่ติดตั้งเครื่องปรับอากาศ หากไม่มีตัวตัดวงจร อาจเกิดอันตรายจากไฟฟ้าช็อตได้
- ห้ามติดตั้งตัวเครื่องใกล้กับสถานที่ที่มีแก๊สไวไฟ ตัวเครื่องภายนอกอาคารอาจติดไฟ หากมีการรั่วของแก๊สไวไฟรอบๆ ตัวเครื่อง
- โปรดตรวจสอบให้แน่ใจว่ามีการระบายน้ำที่ดีเมื่อทำการติดตั้งท่อระบายน้ำ

ข้อควรระวังระหว่างการเปลี่ยนเครื่องหรือบำรุงรักษา	
	คำเตือน

- หากมีสถานการณ์ที่ไม่ปกติเกิดขึ้น (เช่น กลิ่นใหม่) โปรดหยุดการทำงานของเครื่องและปิดตัวตัดวงจร ติดต่อด้านเจ้าหน้าที่ของคุณ อาจทำให้เกิดการทำงานผิดพลาด ไฟฟ้าลัดวงจร หรือเพลิงไหม้ หากคุณยังคงใช้งานเครื่องปรับอากาศภายในสถานการณ์ไม่ปกติต่อไป
- โปรดติดต่อด้านเจ้าหน้าที่ของคุณสำหรับการบำรุงรักษา การบำรุงรักษาด้วยตนเองที่ไม่เหมาะสม อาจทำให้เกิดไฟฟ้าช็อตและเพลิงไหม้
- โปรดติดต่อด้านเจ้าหน้าที่ของคุณหากต้องการถอดหรือติดตั้งเครื่องใหม่ อาจทำให้ไฟฟ้าช็อตหรือเพลิงไหม้ หากคุณถอดออกและติดตั้งเครื่องใหม่ด้วยตนเองอย่างไม่เหมาะสม
- หากสายไฟชำรุด ต้องเปลี่ยนเป็นสายไฟพิเศษที่ได้รับจากศูนย์บริการ/อะไหล่ที่ได้รับอนุญาตเท่านั้น
- ถ้าเครื่องปรับอากาศไม่เย็น สาเหตุที่เป็นไปได้อย่างหนึ่งคือสารทำความเย็นรั่ว โปรดติดต่อด้านเจ้าหน้าที่ของคุณ ก๊าซทำความเย็นที่ใช้ในเครื่องปรับอากาศไม่เป็นอันตราย แต่หากก๊าซทำความเย็นรั่วเข้ามาในห้อง จะทำให้เกิดสารที่เป็นอันตรายเมื่อสัมผัสกับไฟจากเครื่องใช้ เช่น เต้าแก๊ส เมื่อก๊าซทำความเย็นสะสมอยู่ในห้อง ให้หยุดใช้เครื่องปรับอากาศทันที เปิดหน้าต่างเพื่อระบายอากาศ และติดต่อด้านเจ้าหน้าที่ของคุณ

ข้อควรระวังในการใช้งาน	
	คำเตือน

- เพื่อสุขภาพของคุณ ควรหลีกเลี่ยงการรับลมโดยตรงเป็นระยะเวลานาน
- ห้ามเหยียบ ทุบ หรือขวักขว้าง เข้าไปในช่องระบายอากาศเข้า ออก เนื่องจากพัดลมจะหมุนที่รอบความเร็วสูง ซึ่งอาจก่อให้เกิดการบาดเจ็บได้ ก่อนการทำความสะอาดหรือปรับแต่งแผงกันใดๆ ให้แน่ใจว่าได้ปิดสวิตช์แล้ว
- ห้ามใช้ตัวนำไฟฟ้าใดๆ แทนสายฟิวส์ การทำเช่นนี้อาจก่อให้เกิดอุบัติเหตุร้ายแรงถึงขั้นเสียชีวิต

### ข้อควรระวังระหว่างการใช้งาน

- ควรใช้งานผลิตภัณฑ์ภายใต้ข้อกำหนดของผู้ผลิต และต้องไม่ใช้งานเพื่อจุดประสงค์อื่นๆ



- ห้ามใช้งานเครื่องปรับอากาศขณะมือเปียก การทำเช่นนี้อาจก่อให้เกิดอุบัติเหตุร้ายแรงถึงขั้นเสียชีวิต

- ในขณะที่มีพายุฝนฟ้าคะนอง ให้ตัดการเชื่อมต่อและปิดตัวตัดวงจร

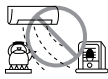

- อย่าให้ลมเย็นที่ออกจากแผงลมเครื่องปรับอากาศหันเข้าหาอุปกรณ์ทำความร้อนในครัวเรือน เนื่องจากอาจส่งผลกระทบต่อการทำงานของอุปกรณ์นั้นๆ ได้ เช่น กาต้มน้ำด้วยไฟฟ้า เตารีด เป็นต้น

- โปรดตรวจสอบให้แน่ใจว่าโครงของขาตั้งภายนอกมีความมั่นคง ไม่ขยับเขยื้อน และไม่ชำรุด หากไม่เป็นดังนี้ ตัวเครื่องภายนอกอาจสั่นและทำให้เกิดอันตรายได้



- อย่าสูดน้ำหรือฉีดน้ำใส่ตัวเครื่องปรับอากาศโดยตรงเมื่อทำความสะอาด เนื่องจากอาจทำให้เกิดไฟฟ้าลัดวงจร

- ห้ามใช้กระป๋องฉีดพ่นหรือสเปรย์ฉีดผมใกล้กับตัวเครื่องปรับอากาศภายในห้อง สารเคมีนี้อาจติดบนพื้นและเปลี่ยนความร้อน และปิดกั้นทางระบายของน้ำที่ระเหยไปยังถาดรองน้ำทิ้ง น้ำจะหยดลงบนพัดลมกรงกระรอกและจะทำให้ น้ำกระเซ็นออกจากเครื่องปรับอากาศภายในห้อง



- โปรดปิดสวิตซ์ตัวเครื่องและปิดตัวตัดวงจรระหว่างการทำความสะอาด พัดลมความเร็วสูงภายในตัวเครื่องอาจทำให้เกิดอันตรายได้



- ปิดตัวตัดวงจร หากไม่มีการใช้งานเครื่องปรับอากาศเป็นระยะเวลานาน



- ห้ามปีนตัวเครื่องภายนอกอาคาร หรือวางสิ่งของไว้ด้านบนตัวเครื่อง

- ห้ามวางภาชนะใส่น้ำ (เช่น แจกัน) บนตัวเครื่องภายนอกอาคารเพื่อหลีกเลี่ยงไม่ให้น้ำหยดลงบนตัวเครื่อง น้ำที่หยดลงบนเครื่องอาจทำให้ฉนวนภายในเครื่องชำรุดและก่อให้เกิดไฟฟ้าลัดวงจร



- ห้ามวางต้นไม้ไว้ใต้ทางลมโดยตรง เนื่องจากอาจเป็นอันตรายต่อต้นไม้ได้

- เมื่อใช้งานเครื่องปรับอากาศโดยที่เปิดประตูและหน้าต่างทิ้งไว้ (ความชื้นภายในห้องจะสูงกว่า 80% ตลอดเวลา) และโดยที่แผ่นเบนทางลมคว่ำหน้าลง หรือเคลือบที่โดยอัตโนมัติเป็นระยะเวลานาน น้ำจะควบแน่นบนแผ่นเบนทางลมและหยดลงมาเป็นครั้งคราว ซึ่งจะทำให้เฟอร์นิเจอร์ของคุณเปียกชื้น ดังนั้น อย่าใช้งานเครื่องภายใต้สภาพดังกล่าวเป็นเวลานาน

- หากปริมาณความชื้นในห้องเกินกว่าความสามารถในการทำความเย็นของเครื่อง (ตัวอย่างเช่น: มีคนอยู่ในห้องจำนวนมาก การใช้อุปกรณ์ทำความร้อน เป็นต้น) เครื่องปรับอากาศอาจไม่สามารถทำอุณหภูมิตามที่ตั้งค่าไว้ล่วงหน้า

- เครื่องใช้ไฟฟ้าชนิดนี้สามารถใช้กับเด็กอายุตั้งแต่ 8 ปี ขึ้นไปและบุคคลที่มีความทุพพลภาพทางร่างกาย, ประสาทสัมผัสหรือความสามารถทางจิตใจหรือขาดประสบการณ์และความรู้ หากได้รับการควบคุมดูแลหรือการแนะนำเกี่ยวกับการใช้งานเครื่องใช้ไฟฟ้าในวิธีที่ปลอดภัยและเข้าใจถึงอันตรายที่อาจเกิดขึ้นได้ ไม่แนะนำให้เด็กเล่นเครื่องใช้ไฟฟ้า การทำความสะอาดและการบำรุงรักษาของผู้ใช้งานจะต้องไม่ทำโดยเด็กโดยปราศจากการควบคุมดูแล

⚠️ ข้อควรระวัง

## ชื่อและฟังก์ชันของแต่ละส่วน

### ตัวเครื่องปรับอากาศ

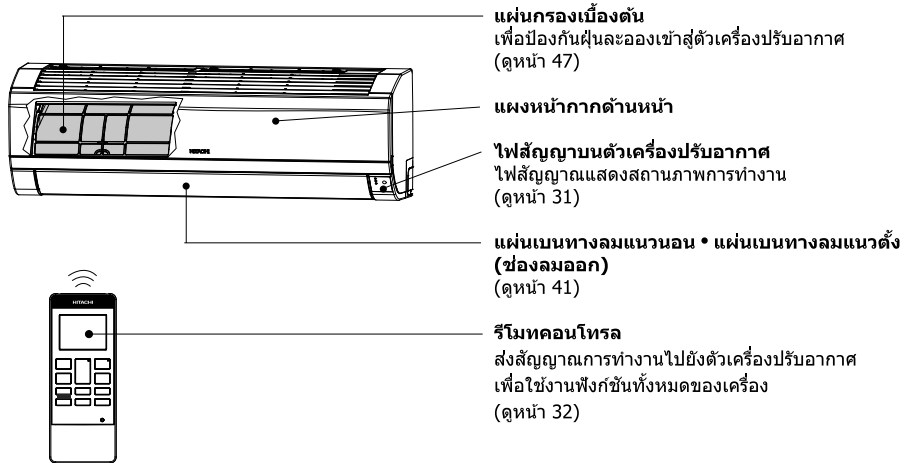

### ตัวเครื่องภายนอกอาคาร

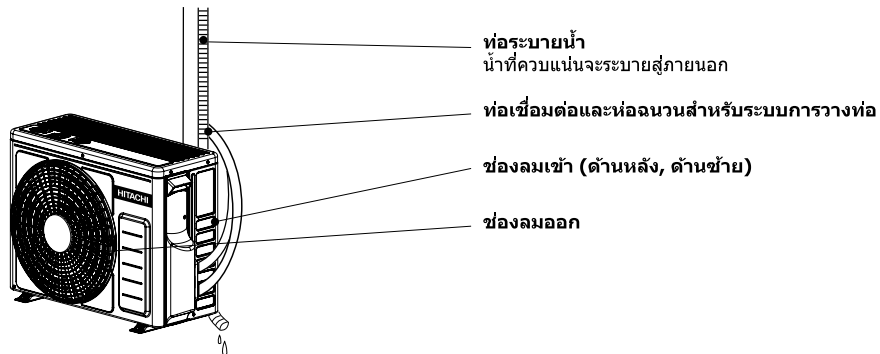

### ชื่อรุ่นและขนาด

รุ่น	ความกว้าง (มม.)	ความสูง (มม.)	ความหนา (มม.)
RAS-PH10CNT, RAS-PH13CNT	780	280	230
RAC-PH10CNT, RAC-PH13CNT	658	530	275

## ไฟสัญญาณบนตัวเครื่องปรับอากาศ

**ไฟแสดงการทำงาน**  
ไฟนี้จะติดในระหว่างที่ทำงาน

**ไฟล้างแผงคอยล์เย็น**  
ไฟนี้จะติดเมื่อฟังก์ชันล้างแผงคอยล์เย็น (Frost Wash) ทำงาน  
ไฟนี้จะกะพริบเพื่อแนะนำให้เปิดใช้การล้างแผงคอยล์เย็นเองหลังจากเครื่องปรับอากาศมีการทำงานสะสมครบ 200 ชั่วโมง  
โปรดดูรายละเอียดการทำงานของระบบล้างแผงคอยล์เย็นในหน้า 42

**ไฟตัวตั้งเวลา**  
ไฟนี้จะติดเมื่อตัวตั้งเวลาทำงาน

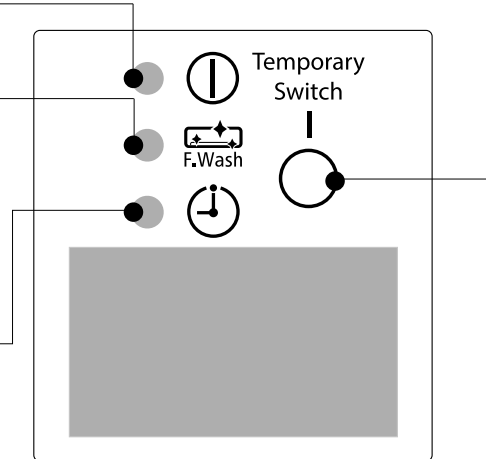

ปุ่มสวิตช์ชั่วคราว

### สวิตช์ชั่วคราว

ใช้สวิตช์นี้เพื่อเริ่มและหยุดการทำงานเมื่อรีโมทคอนโทรลไม่ทำงาน

- เมื่อกดสวิตช์ชั่วคราว เครื่องจะทำงานในโหมดอัตโนมัติ
- เมื่อเครื่องทำงานโดยใช้สวิตช์ชั่วคราวหลังจากปิดและเปิดแหล่งจ่ายไฟอีกครั้ง เครื่องจะทำงานในโหมดอัตโนมัติ

## ชื่อและฟังก์ชันของตัวรีโมทคอนโทรล

### รีโมทคอนโทรล

อุปกรณ์นี้จะควบคุมการทำงานของตัวเครื่องปรับอากาศ ระยะของสัญญาณถึงตัวเครื่องปรับอากาศประมาณ 7 เมตร หากมีการใช้งานไฟอินเวอร์เตอร์ ระยะของสัญญาณอาจใกล้กว่านี้  
อุปกรณ์นี้สามารถยัดติดกับผนังโดยใช้ตัวติดตั้งที่หามา ก่อนทำการติดตั้ง ตรวจสอบให้แน่ใจว่าตัวเครื่องปรับอากาศสามารถควบคุมได้จากรีโมทคอนโทรล

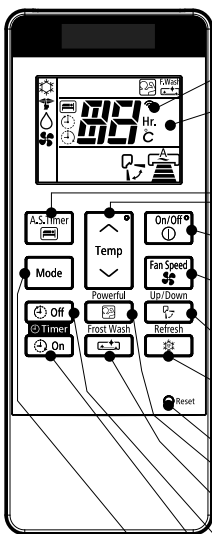

- **สัญลักษณ์การส่งสัญญาณ**  
สัญลักษณ์การส่งสัญญาณจะกระพริบ เมื่อมีการส่งสัญญาณ
- **หน้าจอ**  
หน้าจอจะแสดงอุณหภูมิห้องที่เลือก สถานะตัวตั้งเวลา ฟังก์ชัน และระดับความเร็วในการหมุนของพัดลมที่เลือก
- **ปุ่มตัวตั้งเวลา AIR SLEEP**  
ใช้ปุ่มนี้เพื่อตั้งค่าโหมดตัวตั้งเวลา AIR SLEEP
- **ปุ่มอุณหภูมิ**  
กดปุ่มนี้เพื่อเพิ่มหรือลดค่าอุณหภูมิ (กดค้างไว้และค่าจะเปลี่ยนเร็วยิ่งขึ้น)
- **ปุ่มเริ่ม/หยุด**  
กดปุ่มนี้เพื่อเริ่มหรือหยุดทำงาน
- **ปุ่มตัวเลือกความเร็วพัดลม**  
ปุ่มนี้จะกำหนดความเร็วพัดลม ทุกครั้งที่คุณกดปุ่มนี้ ระดับความเร็วในการหมุนของพัดลมจะเปลี่ยนจาก (AUTO) → (HI) → (MED) → (LOW) → (SILENT).
- **ปุ่มสวิงอัตโนมัติ (แนวนอน)**  
ควบคุมองศาของแผ่นเบนทางลมแนวนอน
- **ปุ่มรีเฟรช**  
ใช้ปุ่มนี้เพื่อปรับสภาวะในห้องให้สดชื่น
- **ปุ่มรีเซต**
- **ปุ่มการทำงานแบบเต็มประสิทธิภาพด้วยสัมผัสเดียว**  
ใช้ปุ่มนี้เพื่อให้การปรับอากาศที่รวดเร็วและสบายมากยิ่งขึ้น หรือเริ่มการทำงาน
- **ปุ่มล้างแผงคอยล์เย็น**  
ระหว่างที่อยู่ในโหมดปิด ให้กดปุ่มนี้เพื่อตั้งค่าการล้างแผงคอยล์เย็น
- **ปุ่มตัวตั้งเวลาปิด**  
เลือกเพื่อตั้งเวลาปิด
- **ปุ่มตัวตั้งเวลาเปิด**  
เลือกเพื่อตั้งเวลาเปิด
- **ปุ่มเลือกโหมด**  
ใช้ปุ่มนี้เพื่อเลือกโหมด ทุกครั้งที่คุณกดปุ่มนี้ การเลือกโหมดจะเปลี่ยนจาก (ทำความเย็น) → (เงียบ) → (ลดความชื้น) → (พัดลม).  
อย่างไรก็ตาม ระหว่างที่อยู่ในโหมดปิด โหมดเงียบจะถูกข้ามไป

On/Off	เริ่ม / หยุด
Mode	ปุ่มเลือกโหมด
	โหมดทำความเย็น
	แบบเงียบ
	ลดความชื้น
	พัดลม
Fan Speed	ความเร็วของพัดลม
	อัตโนมัติ
	แบบเงียบ
	ต่ำ
	กลาง
	สูง
Powerful	ปุ่มการทำงานแบบเต็มประสิทธิภาพด้วยสัมผัสเดียว
Up/Down	สวิงอัตโนมัติ (แนวนอน)
	ตัวเลือกการตั้งเวลา
	ตัวตั้งเวลาปิด
	ตัวตั้งเวลาเปิด
A.S. Timer	ตัวตั้งเวลา AIR SLEEP
Frost Wash	ละลายน้ำแข็ง
Refresh	รีเฟรช

### ข้อควรระวังในการใช้

- อย่าวางรีโมทคอนโทรลในที่ต่อไปนี้
  - ที่ที่โดนแสงแดดโดยตรง
  - อยู่ใกล้กับเครื่องทำความร้อน
- ห้ามจับรีโมทคอนโทรลด้วยความระมัดระวัง อย่าทำหสนและระวังไม่ให้เปียกน้ำ
- เมื่อตัวเครื่องภายนอกอาคารหยุดทำงาน เครื่องจะไม่รีสตาร์ทเป็นเวลาประมาณ 3 นาที (ยกเว้นคุณจะไปกดสวิทช์แล้วเปิดใหม่ หรือถอดปลั๊กออกแล้วเสียบใหม่) ที่เป็นเช่นนี้เพื่อป้องกันตัวเครื่อง ไม้ได้เป็นการทำงานขัดข้องแต่ประการใด

## การทำงานในโหมดทำความเย็น

ใช้โหมดทำความเย็นเมื่ออุณหภูมิภายนอกอยู่ที่ 21~46 องศาเซลเซียส หากในห้องมีความชื้นสูงมาก (สูงกว่า 80%) อาจทำให้เกิดหยดน้ำบนตะแกรงช่องลมออกของตัวเครื่องปรับอากาศ

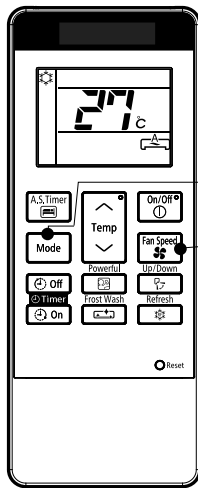

1

กดปุ่มเลือก **Mode** แล้วหน้าจอก็จะแสดงสัญลักษณ์  (ทำความเย็น)

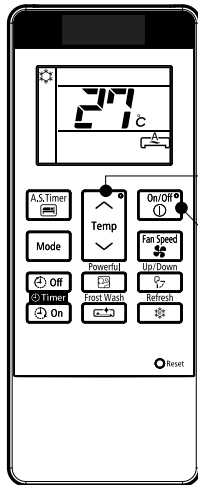

2

ตั้งค่าความเร็วพัดลมที่ต้องการด้วยปุ่ม **Fan Speed** (FAN SPEED) (หน้าจอก็แสดงการตั้งค่า)

 อัตโนมัติ (AUTO) : ความเร็วพัดลมจะเป็น HI ในตอนแรก และจะเปลี่ยนไปเป็น MED หรือ LOW โดยอัตโนมัติ เมื่อถึงอุณหภูมิที่ตั้งค่าไว้ล่วงหน้า

 สูง (HI) : พัดลมความเร็วสูง

 กลาง (MED) : พัดลมความเร็วระดับกลาง

 ต่ำ (LOW) : พัดลมความเร็วต่ำ

 แบบเงียบ (SILENT) : ความเร็วพัดลมแบบเงียบ

3

ปรับอุณหภูมิห้องตามที่ต้องการด้วยปุ่มอุณหภูมิ (หน้าจอก็จะแสดงอุณหภูมิตามที่ปรับ)

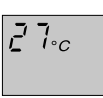
 อุณหภูมิห้องที่แนะนำสำหรับการทำความเย็นอยู่ในช่วง 25~28 องศาเซลเซียส หากมีการตั้งค่าอุณหภูมิไว้ที่ 27 องศาเซลเซียส อุณหภูมิห้องจะถูกควบคุมไว้ที่ราวๆ 27 องศาเซลเซียส

การตั้งค่าอุณหภูมิและอุณหภูมิจริงภายในห้อง อาจแตกต่างกันไปตามปัจจัยแวดล้อม

เริ่ม

กดปุ่ม **On/Off** . การทำงานของโหมดทำความเย็นจะเริ่มพร้อมเสียงบี๊บ กดปุ่มอีกครั้งเพื่อหยุดการทำงาน.

- เนื่องจาก การตั้งค่าถูกเก็บไว้ในหน่วยความจำของรีโมทคอนโทรล คุณเพียงแค่กดปุ่ม **On/Off** (START/STOP) เพื่อใช้การตั้งค่าเดิมซ้ำในครั้งถัดไป

### หมายเหตุ

#### ต้องเลือกโหมดความเร็วพัดลมสูง HI

เมื่อเครื่องปรับอากาศทำงานมาเป็นเวลานาน และอุณหภูมิที่ตั้งค่าไว้ในรีโมทคอนโทรลและอุณหภูมิห้องจริงต่างกันมากขึ้นเรื่อยๆ พัดลมอาจเพิ่มความเร็วขึ้น ทำให้เกิดเสียงเป่าลมที่ดังขึ้น ในระหว่างนี้ เครื่องจะต้องทำความเย็นเต็มกำลัง ถ้าเสียงเป่าลมดังเกินไป โปรดเลือกความเร็วพัดลม "อัตโนมัติ" หรือตัวเลือกใดๆ นอกเหนือจาก "HI"

## การทำงานในโหมดเจียบ

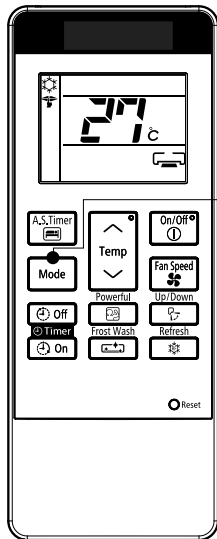

1

ระหว่างที่อยู่ในโหมดทำความเย็น ให้กดปุ่มเลือก **Mode** แล้วหน้าจอจะแสดงสัญลักษณ์ ☂ (เจียบ) พร้อมด้วยสัญลักษณ์ ☀ (ทำความเย็น) โหมดเจียบจะเริ่มทำงานพร้อมเสียงบี๊บ. ความเร็วพัดลมจะเปลี่ยนเป็นแบบเจียบโดยอัตโนมัติ

### การยกเลิกการทำงานในโหมดเจียบ

ยกเลิกการทำงาน	โหมดการทำงานหลังจากการยกเลิก
กดปุ่ม	หยุดการทำงาน
กดปุ่ม <b>Mode</b>	การทำงานในโหมดที่เลือก ☀ (ทำความเย็น) → ☂ (แบบเจียบ) ↑ 🌀 (พัดลม) ← ○ (ลดความชื้น) ↓
กดปุ่ม	การทำงานในโหมดทำความเย็นของการตั้งค่าก่อนหน้านี้
กดปุ่ม	การทำงานแบบเต็มประสิทธิภาพ

### หมายเหตุ:

ขณะที่เครื่องทำงานในโหมดเจียบภายใต้สภาพแวดล้อมที่เจียบสงบ คุณอาจได้ยินเสียงน้ำยาทำความเย็นไหลเวียนไปตามรอบการทำความเย็น แต่นี่ถือเป็นการทำงานตามปกติ

## การทำงานในโหมดลดความชื้น

ใช้โหมดลดความชื้นเมื่ออุณหภูมิห้องสูงกว่า 16 องศาเซลเซียส  
เมื่ออุณหภูมิห้องต่ำกว่า 15 องศาเซลเซียส ฟังก์ชันการลดความชื้นจะไม่ทำงาน

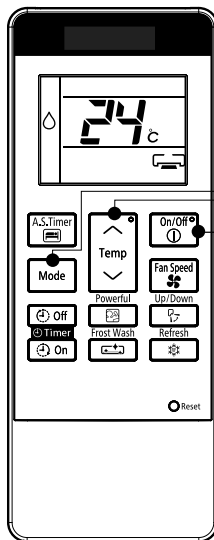

1

กดปุ่มเลือก **Mode** แล้วหน้าจอจะแสดงสัญลักษณ์  (ลดความชื้น).  
ความเร็วพัดลมจะถูกตั้งค่าเป็น แบบเงียบ หรือ ต่ำ โดยอัตโนมัติ  
ปุ่มความเร็วพัดลมสามารถใช้เพื่อเปลี่ยนระหว่าง แบบเงียบ และ ต่ำ  
เท่านั้น

2

ปรับอุณหภูมิห้องตามที่ต้องการด้วยปุ่มอุณหภูมิ  
(หน้าจอจะแสดงอุณหภูมิตามที่ปรับ)

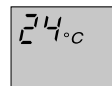



อุณหภูมิห้องที่แนะนำสำหรับการลดความชื้นอยู่ในช่วง  
20~26 องศาเซลเซียส

เริ่ม

กดปุ่ม **On/Off** 

การทำงานของโหมดลดความชื้นจะเริ่มพร้อมเสียงบี๊บ.  
กดปุ่มอีกครั้งเพื่อหยุดการทำงาน

- เนื่องจากการตั้งค่าถูกเก็บไว้ในหน่วยความจำของรีโมทคอนโทรล คุณจึงเพียง  
แค่เลือก **Mode**  (ลดความชื้น) แล้วกดปุ่ม **On/Off**  ในครั้งถัดไป

### ■ ฟังก์ชันลดความชื้น

เล็กน้อยเมื่อมีการทำงานในโหมดลดความชื้นเมื่ออุณหภูมิห้องสูงกว่าการตั้งค่าอุณหภูมิ: อุปกรณ์จะลดความชื้นภายในห้อง  
ซึ่งจะลดอุณหภูมิห้องให้อยู่ในระดับ ที่ตั้งค่าไว้ล่วงหน้า  
เมื่ออุณหภูมิห้องต่ำกว่าการตั้งค่าอุณหภูมิ: การลดความชื้นจะทำงานที่การตั้งค่าอุณหภูมิที่ต่ำกว่าอุณหภูมิห้องในปัจจุบันเล็กน้อย  
โดยไม่คำนึงถึงการตั้งค่าอุณหภูมิ ฟังก์ชันจะหยุดทำงาน (ตัวเครื่องปรับอากาศจะหยุดปล่อยอากาศ) ทันทีที่อุณหภูมิ  
ห้องเริ่มต่ำกว่าอุณหภูมิที่ตั้งค่า คุณอาจรู้สึกเย็นกว่าเดิมเล็กน้อยเมื่อมีการทำงานในโหมดลดความชื้น

## การทำงานในโหมดพัดลม

เมื่อทำงานในโหมดพัดลม อุปกรณ์จะทำหน้าที่เป็นระบบไหลเวียนอากาศ

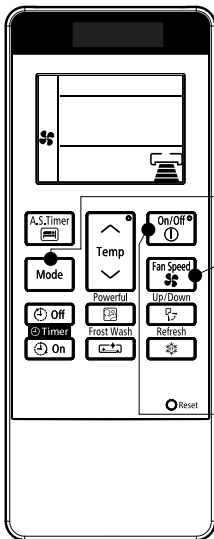

**1** กดปุ่มเลือก **Mode** แล้วหน้าจะแสดงสัญลักษณ์ (พัดลม).

กำหนดความเร็วพัดลมที่ต้องการด้วยปุ่ม **Fan Speed** (หน้าจะแสดงการตั้งค่าที่สามารถเลือกได้)

- สูง (HI) : พัดลมความเร็วสูง
- กลาง (MED) : พัดลมความเร็วระดับกลาง
- ต่ำ (LOW) : พัดลมความเร็วต่ำ
- แบบเงียบ (SILENT) : ความเร็วพัดลมแบบเงียบ

**เริ่ม** กดปุ่ม **On/Off** . โหมดพัดลมจะเริ่มทำงานพร้อมเสียงบี๊ป  
กดปุ่มอีกครั้งเพื่อหยุดการทำงาน

- เนื่องจากการตั้งค่าถูกเก็บไว้ในหน่วยความจำของรีโมทคอนโทรล คุณจึงเพียงแค่เลือก **Mode** (พัดลม) แล้วกดปุ่ม **On/Off** ในครั้งถัดไป

### ■ ฟังก์ชันของพัดลม



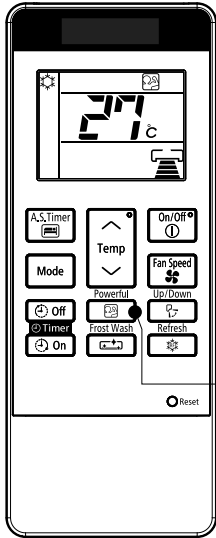

ขณะที่ทำงานในโหมดพัดลม คอมเพรสเซอร์จะไม่ทำงานและพัดลมของเครื่องปรับอากาศจะทำงานโดยไม่เปิดใช้โหมดทำความเย็น

## โหมดการทำงานแบบเต็มประสิทธิภาพเพียงสัมผัสเดียว













1

กดปุ่ม 

- จะเริ่มทำงานพร้อมกับเสียงการรับสัญญาณดัง "บี๊ป"
- เครื่องจะถูกบังคับให้ทำงานในโหมด  (ทำความเย็น) ด้วยความเร็วพัดลมเย็นพิเศษเป็นเวลา 60 นาที ไฟสัญญาณ  จะปรากฏขึ้นในช่วงเวลานี้ (\*ไฟการทำงานบนตัวเครื่องปรับอากาศจะกะพริบ)
- หลังจาก 60 นาที ไฟการทำงานจะหยุดกะพริบ และไฟสัญญาณ  จะดับขณะที่ตัวเครื่องกลับไปสู่การตั้งค่าในโหมด  (ทำความเย็น)
- เสียงการเป่าลมจะดังขึ้นเล็กน้อยเนื่องจากการทำงานแบบบังคับ

หากรู้สึกหนาว ให้ยกเลิกโหมดการทำงานแบบเต็มประสิทธิภาพนี้ ตามที่กล่าวไว้ใน "การยกเลิกการทำงานของโหมดการทำงานแบบเต็มประสิทธิภาพ"

### การยกเลิกการทำงานของโหมดการทำงานแบบเต็มประสิทธิภาพ

ยกเลิกการทำงาน	โหมดการทำงานหลังจากการยกเลิก
กดปุ่ม 	หยุดการทำงาน
กดปุ่ม 	การทำงานในโหมดที่เลือก  (ทำความเย็น) →  (แบบเงียบ) ↑  (พัดลม) ← ○ (ลดความชื้น) ↓
กดปุ่ม 	การทำงานในโหมด AIR SLEEP
กดปุ่ม  หรือ กดปุ่ม  หรือ กดปุ่ม 	การทำงานในโหมดทำความเย็นของการตั้งค่าก่อนหน้านี้
กดปุ่ม  หรือ หมดเวลา 60 นาที	

## วิธีการตั้งค่าตัวตั้งเวลา AIR SLEEP

กดปุ่ม  แล้วหน้าจอก็จะมีการเปลี่ยนแปลงดังที่แสดงในภาพ.

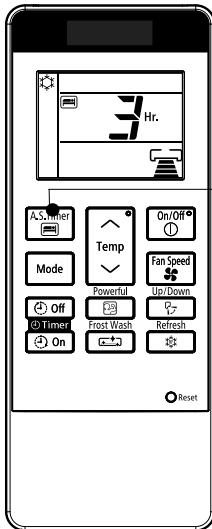

ตัวตั้งเวลา  
AIR  
SLEEP

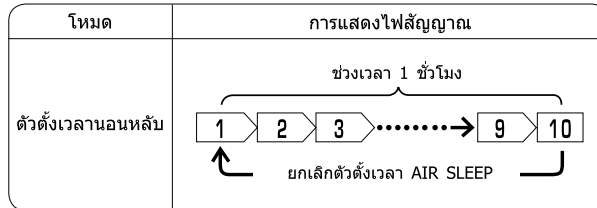

**ตัวตั้งเวลา AIR SLEEP:** เครื่องจะทำงานต่อไปตามชั่วโมงที่กำหนดแล้วจึงปิด  
ซีตัวส่งสัญญาณของรีโมทคอนโทรลไปที่ตัวเครื่องปรับอากาศ แล้วกด  
ปุ่มตัวตั้งเวลา AIR SLEEP  
ข้อมูลของตัวตั้งเวลาจะแสดงบนรีโมทคอนโทรล  
คุณเห็นแสงไฟของตัวตั้งเวลาพร้อมกับเสียงบี๊ปที่ตัวเครื่องปรับอากาศ

### คำอธิบายตัวตั้งเวลา AIR SLEEP

อุปกรณ์นี้จะควบคุมความเร็วพัดลมและอุณหภูมิภายในห้องโดยอัตโนมัติ เพื่อให้เครื่องทำงานได้อย่างเงียบสงบและส่งผลดีต่อสุขภาพ

คุณสามารถตั้งค่าตัวตั้งเวลานอนหลับให้ปิดหลังจากผ่านไป 1,2,3 ---> 9 หรือ 10 ชั่วโมง ความเร็วพัดลมและอุณหภูมิห้องจะถูกควบคุมดังที่แสดงในภาพ



#### การทำงานในโหมดตัวตั้งเวลา AIR SLEEP

ฟังก์ชัน	การทำงาน
โหมดทำความเย็น " ☀ " , แบบเงียบ " ☂ " , และ โหมดลดความชื้น " ☁ "	<p>อุณหภูมิห้องจะถูกควบคุมให้สูงกว่าอุณหภูมิที่ตั้งไว้ 2°C และความเร็วพัดลมจะใช้การตั้งค่าที่ระดับต่ำสุดทันทีหลังจากตั้งค่าตัวตั้งเวลา AIR SLEEP</p> <p>ตั้งค่าตัวตั้งเวลานอนหลับ</p> <p>1 ชั่วโมงต่อจากนี้</p> <p>2 ชั่วโมงต่อจากนี้</p> <p>3 ชั่วโมงต่อจากนี้</p> <p>10 ชั่วโมงต่อจากนี้</p>



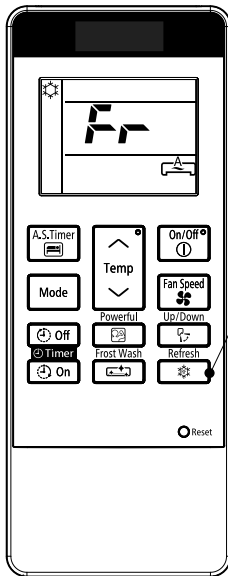











## การทำงานของโหมดรีเฟรช

หากต้องการลดอุณหภูมิลมเป่าของเครื่องปรับอากาศและความชื้นของห้องลงเล็กน้อย  
ถ้าเครื่องปรับอากาศทำงานมาเป็นเวลานานแล้ว



- (a) ในระหว่างการทำความเย็นหรือการทำงานแบบเงียบ กดปุ่ม  เพื่อให้เครื่องปรับอากาศเริ่มทำงานในโหมดรีเฟรช
- (b) การทำงานในโหมดรีเฟรชจะเริ่มต้นด้วยเสียงบี๊บ และ "Fr" จะแสดงบนจอ LCD ของรีโมทคอนโทรลเป็นเวลาประมาณ 10 วินาที
- (c) การรีเฟรชจะทำงานเป็นเวลา 60 นาที หลังจากนั้นไป 60 นาที อุณหภูมิลมเป่าจะค่อยๆ กลับสู่สภาวะก่อนหน้า
- (d) หากกดปุ่ม  อีกครั้ง การทำงานในโหมดรีเฟรชจะถูกรีเซ็ต ขั้นตอน (b) และ (c) จะเกิดขึ้นซ้ำ

### การยกเลิกการทำงานในโหมดรีเฟรช

ยกเลิกการทำงาน	โหมดการทำงานหลังจากการยกเลิก
กดปุ่ม 	หยุดการทำงาน
กดปุ่ม 	การทำงานในโหมดที่เลือก  (ทำความเย็น) →  (แบบเงียบ)  ↑  (พัดลม) ←  (ลดความชื้น)  ↓
กดปุ่ม 	การทำงานของตัวตั้งเวลา AIR SLEEP ในโหมดทำความเย็นของการตั้งค่าก่อนหน้า
กดปุ่ม  หรือ กดปุ่ม  หรือ กดปุ่ม  หรือ	การทำงานในโหมดทำความเย็นของการตั้งค่าก่อนหน้า
กดปุ่ม 	การทำงานแบบเต็มประสิทธิภาพ
กดปุ่ม 	การทำงานของตัวตั้งเวลาปิด/เปิด ในโหมดทำความเย็นของการตั้งค่าก่อนหน้า

### หมายเหตุ

ประสิทธิภาพของการทำงานในโหมดรีเฟรชอาจไม่เห็นชัดในสถานการณ์ต่อไปนี้:

- โหมดทำความเย็นทำงานเป็นเวลานานๆ
- เครื่องปรับอากาศทำงานในสภาวะโหลดสูง เช่น ใช้ทำความเย็นห้องขนาดใหญ่ ห้องที่ได้รับแสงอาทิตย์โดยตรง และอุณหภูมิภายนอกสูง
- การตั้งค่าอุณหภูมิด้วยรีโมทคอนโทรลต่ำกว่าอุณหภูมิที่แนะนำสำหรับการทำงานในโหมดทำความเย็น (ดูหน้า 33)

## วิธีการตั้งค่าตัวตั้งเวลา

- มีตัวตั้งเวลาเปิดและตัวตั้งเวลาปิดให้ใช้งาน

### การสำรองตัวตั้งเวลาปิด

#### การตั้งค่าเวลาปิด

- เลือก เวลาปิด โดยการกดปุ่ม  (ตัวตั้งเวลาปิด)
- การตั้งค่าเวลาจะเปลี่ยนไปตามลำดับด้านล่าง เมื่อคุณกดปุ่ม

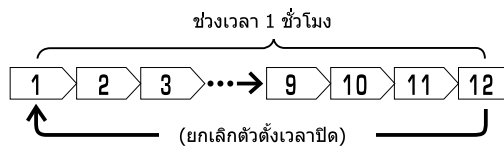

- หลังจากที่ตั้งค่าตัวตั้งเวลาปิดแล้ว ชั่วโมงจะแสดงแบบนับถอยหลังเมื่อเวลาผ่านไป

- การทำงานจะหยุดเมื่อถึงเวลาที่ตั้งค่า

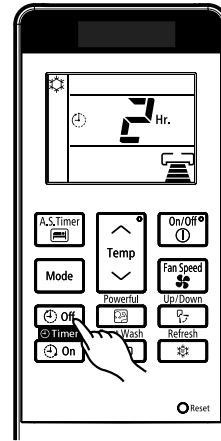

### การสำรองตัวตั้งเวลาเปิด

#### การตั้งค่าเวลาเปิด

- เลือกตัวตั้งเวลาเปิดโดยการกดปุ่ม  (ตัวตั้งเวลาเปิด)
- การตั้งค่าเวลาจะเปลี่ยนไปตามลำดับด้านล่าง



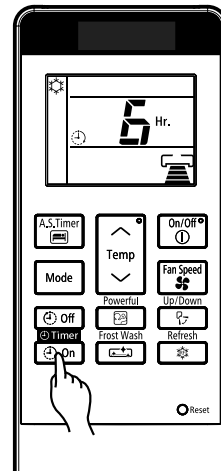

- หลังจากที่ตั้งค่าตัวตั้งเวลาเปิดแล้ว ชั่วโมงจะแสดงแบบนับถอยหลังเมื่อเวลาผ่านไป

- โดยจะเริ่มทำงานตามอุณหภูมิที่ตั้งค่าไว้ในเวลาที่ตั้งค่า



## การปรับบานสวิง

- 1** การปรับทิศทางการเคลื่อนที่ปรับอากาศขึ้นและลง  
แผ่นเบนทางลมแนวนอนจะถูกตั้งค่าในองศาที่เหมาะสมสำหรับการ  
ทำงานแต่ละโหมด แผ่นเบนทางลมสามารถสวิงขึ้นและลงโดยต่อเนื่อง  
และยังสามารถปรับให้อยู่ในองศาที่ต้องการได้โดยใช้ปุ่ม " "  
(สวิงอัตโนมัติ (แนวนอน))"

- หากกดปุ่ม "  (สวิงอัตโนมัติ (แนวนอน))" หนึ่งครั้ง  
แผ่นเบนทางลมแนวนอนจะสวิงขึ้นและลง หากกดปุ่มอีกครั้ง แผ่น  
เบนทางลมจะหยุดอยู่ในตำแหน่งนั้น อาจต้องใช้เวลากว่าหลายวินาที  
(ประมาณ 6 วินาที) ก่อนที่แผ่นเบนทางลมจะเริ่มเคลื่อนไหว
- ใช้แผ่นเบนทางลมแนวนอนภายในระยะการปรับระดับที่แสดงทาง  
ด้านขวา
- เมื่อการทำงานหยุดลง แผ่นเบนทางลมแนวนอนจะเคลื่อนไหว  
และหยุดในตำแหน่งที่ช่องลมออกปิด

### ⚠ ข้อควรระวัง

- เมื่ออยู่ในการทำงานของโหมด "ทำความเย็น" ปล่อยให้แผ่นเบน  
ทางลมแนวนอนสวิงติดต่อกันเป็นเวลานาน หยदन้าบางส่วนจะ  
ก่อตัวบนแผ่นเบนทางลมแนวนอน และอาจหยดลงมาได้

- 2** การปรับทิศทางการเคลื่อนที่ปรับอากาศไปทางซ้ายและขวา

ยึดแผ่นเบนทางลมแนวตั้งตัวที่สองของชุดแผ่นเบนทางลมแนวตั้งแต่ละ  
ชุดจากด้านขวาถึงภาพประกอบ แล้วปรับกระแสลมที่ปรับอากาศไปทาง  
ซ้ายและขวา

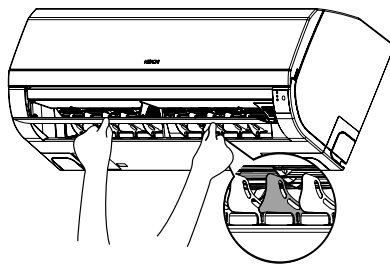

### ⚠ คำเตือน

ห้ามเหยยนิ้ว ท่อนไม้หรือวัตถุอื่นๆ เข้าไปในช่องระบายอากาศเข้า ออก เนื่องจากพัดลมจะหมุนที่รอบความเร็วสูง ซึ่งอาจก่อให้เกิดการบาดเจ็บได้ ก่อนการทำความสะอาดหรือปรับแต่งแผงกันใดๆ ให้แน่ใจว่าได้ปิดสวิตช์แล้ว

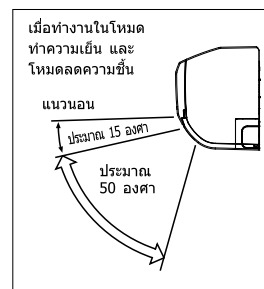
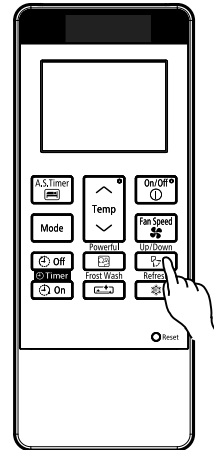



## การทำงานในโหมดล้างแผงคอยล์เย็น (ข้อมูลทั่วไป)

ฟังก์ชันการทำงานทำความสะอาดโดยการทำให้ส่วนแลกเปลี่ยนภายในตัวเครื่องจับตัวเป็นน้ำแข็งแล้วปล่อยให้ละลายออกมาชำระล้างอนุภาคฝุ่นละอองที่สะสมอยู่บนพื้นผิวของส่วนแลกเปลี่ยน สามารถใช้ฟังก์ชันนี้ได้เฉพาะเมื่ออยู่ในโหมดปิดเท่านั้น.

### หมายเหตุ

- ให้เปิดโหมดละลายน้ำแข็งเมื่ออยู่ภายใต้สภาวะดังต่อไปนี้

อุณหภูมิภายนอก	21°C ~ 43°C
อุณหภูมิภายใน	21°C ~ 32°C

- ระหว่างที่โหมดล้างแผงคอยล์เย็นทำงาน อาจมีเสียงที่เกิดขึ้นระหว่างการจับตัวเป็นน้ำแข็งและการละลายน้ำแข็งของส่วนแลกเปลี่ยน
- โหมดล้างแผงคอยล์เย็นจะทำงานเมื่อตัวเครื่องอยู่ในโหมดสแตนด์บายเท่านั้น
- ระหว่างการล้างแผงคอยล์เย็น  ไฟสัญญาณ LED จะติดขึ้นมา
- หากผ่านเวลาการทำงานสะสมของเครื่องปรับอากาศแล้ว สัญญาณไฟ LED  จะกะพริบเตือนให้ผู้ใช้เปิดใช้งานฟังก์ชันล้างแผงคอยล์เย็น (ไฟจะกะพริบนานสูงสุด 4 นาทีหลังจากที่หยุดทำงาน)
- ขอแนะนำให้เปิดใช้การล้างแผงคอยล์เย็นทุก 2 สัปดาห์ หากไม่เปิดใช้การล้างแผงคอยล์เย็น จะทำให้เกิดการสะสมของอนุภาคฝุ่นละอองซึ่งจะกำจัดออกได้ยาก ในกรณีนี้ ขอแนะนำให้ใช้การบริการด้วยตัวเอง
- หากไม่เปิดใช้ฟังก์ชันล้างแผงคอยล์เย็นเป็นประจำ จะทำให้ทำความสะอาดส่วนแลกเปลี่ยนความร้อนได้ยาก หากเปิดใช้การล้างแผงคอยล์เย็นเมื่อมีฝุ่นสะสมเป็นจำนวนมากที่ส่วนแลกเปลี่ยนความร้อน ฝุ่นที่ร่วงลงมาจะทำให้เกิดการอุดตันที่ท่อระบาย

### ข้อควรระวัง

- ระหว่างที่การทำงานในโหมด "ละลายน้ำแข็ง" โปรดอย่าเปิดประตูและหน้าต่าง น่าจะเกิดการควบแน่นบนพื้นผิวของยูนิต์แล้วทำให้เกิดน้ำหยด
- ระหว่างที่การทำงานในโหมด "ละลายน้ำแข็ง" โปรดอย่าเปิดและถอดแผงด้านหน้า อาจทำให้ได้รับบาดเจ็บหรือเกิดความผิดปกติได้

## โหมดล้างแผงคอยล์เย็น (โหมดการทำงานเอง)

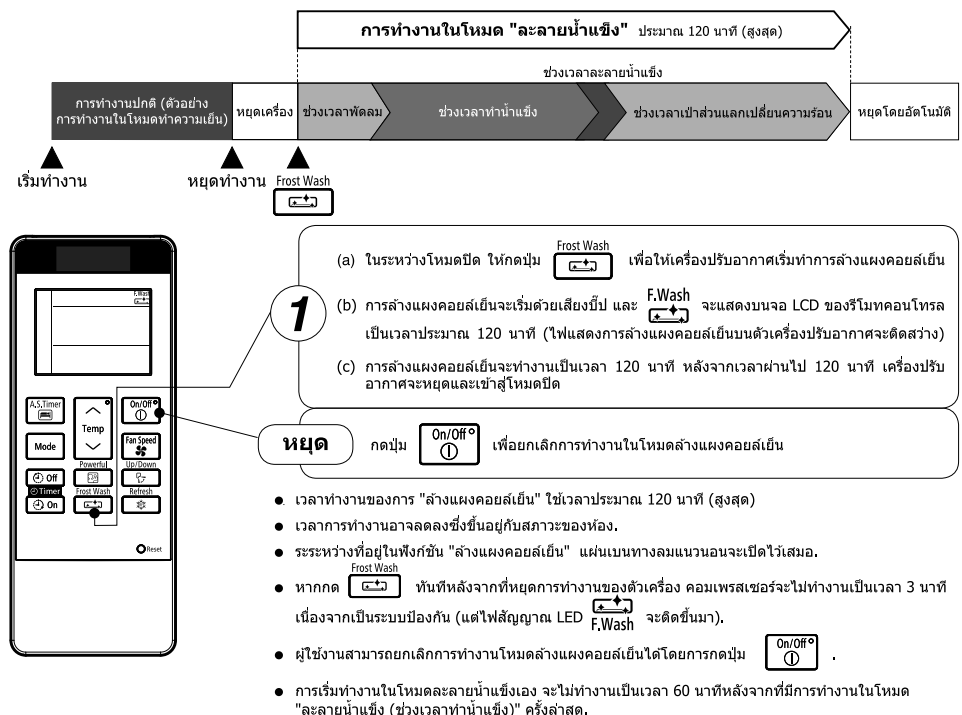

## วิธีการเปลี่ยนแบตเตอรี่รีโมทคอนโทรล

จำเป็นต้องถอดแบตเตอรี่ออกจากรีโมทคอนโทรลและเปลี่ยนแบตเตอรี่ใหม่ เมื่อใช้งานรีโมทคอนโทรลแต่ไม่มีการตอบสนองจากเครื่องปรับอากาศ หรือหน้าจอของรีโมทคอนโทรลซีดจางหรือจมิดลง

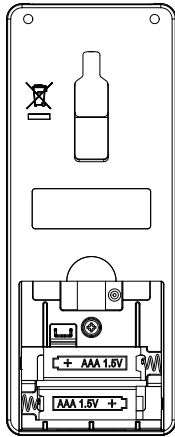

**1** เปิดฝาครอบแบตเตอรี่ตามที่แสดงในภาพ จากนั้นถอดแบตเตอรี่เก่าออก



**2** ใส่แบตเตอรี่ใหม่  
ควรใส่แบตเตอรี่ตามทิศทางที่มีเครื่องหมายระบุไว้ในช่องใส่แบตเตอรี่

### ⚠ ข้อควรระวัง

1. อย่าใช้แบตเตอรี่ใหม่ร่วมกับแบตเตอรี่เก่า หรือใช้แบตเตอรี่ต่างชนิดกัน
2. ถอดแบตเตอรี่ออกจากรีโมทคอนโทรลเมื่อไม่ได้ใช้งานเป็นเวลา 2 หรือ 3 เดือน
3. ควรใช้แบตเตอรี่ชนิด AAA ที่มีคุณภาพและประสิทธิภาพสูง เพื่อยืดอายุการใช้งานหรือป้องกันการรั่วไหลของสารนำไฟฟ้า
4. หลังจากเปลี่ยนแบตเตอรี่ใหม่หรือเมื่อการทำงานผิดปกติ ให้ใช้ปลายปากกา กดปุ่มรีเซ็ต

## วิธีการใช้งานที่ถูกต้อง

### อุณหภูมิห้องที่เหมาะสม



#### ⚠ คำเตือน

อุณหภูมิเย็นจัดนั้นไม่ดีต่อสุขภาพ และเสียพลังงานไฟฟ้าโดยใช่เหตุ

### ติดตั้งผ้าม่านหรือม่านบังตา

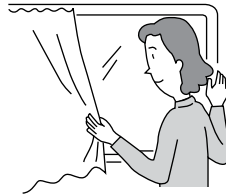

ผ้าม่านช่วยลดความร้อนที่ผานเข้ามาในห้องได้

### การระบายอากาศ

#### ⚠ ข้อควรระวัง

อย่าปิดห้องเป็นเวลานาน ให้เปิดประตูและหน้าต่างเป็นครั้งคราวเพื่อให้อากาศถ่ายเทเข้ามาในห้อง



### การใช้งานตัวตั้งเวลาอย่างมีประสิทธิภาพ

ในตอนกลางคืน โปรดใช้ "โหมดการทำงานของตัวตั้งเวลาเปิดปิด หรือตัวตั้งเวลานอนหลับ" ให้สอดคล้องกับเวลาดึนอนของคุณในตอนเช้า การดำเนินการดังกล่าวจะช่วยให้คุณผ่อนคลายไปกับอุณหภูมิห้องที่แสนสบาย โปรดใช้ตัวตั้งเวลาให้เป็นประโยชน์

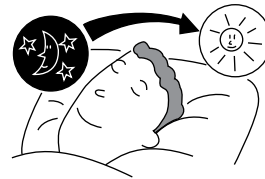

### อย่าลืมล้างแผ่นกรองเบื้องต้น

แผ่นกรองอากาศที่มีฝุ่นจับจะลดความแรงของลมและประสิทธิภาพการทำความเย็น เพื่อป้องกันไม่ให้อุปกรณ์เปลี่ยนพลังงานไฟฟ้า โปรดทำความสะอาดแผ่นกรองทุกๆ 2 สัปดาห์

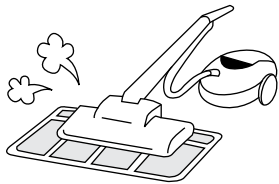

### โปรดปรับอุณหภูมิให้เหมาะสมกับเด็กเล็กและเด็กโต

โปรดให้ความสำคัญกับอุณหภูมิห้องและทิศทาง airflow ของอากาศเมื่อใช้งานเครื่องปรับอากาศสำหรับเด็กเล็ก เด็กโต และผู้สูงอายุที่เคลื่อนไหวไม่สะดวก

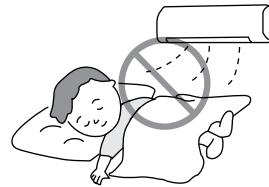

## ข้อมูลสำหรับผู้ใช้

### เครื่องปรับอากาศและแหล่งความร้อนภายในห้อง

#### ⚠ ข้อควรระวัง

หากปริมาณความร้อนในห้องเกินกว่าความสามารถในการทำความเย็นของเครื่องปรับอากาศ (ตัวอย่างเช่น: มีคนอยู่ในห้องจำนวนมาก การใช้อุปกรณ์ทำความร้อน เป็นต้น) เครื่องปรับอากาศอาจไม่สามารถทำอุณหภูมิตามที่ตั้งค่าไว้ล่วงหน้า

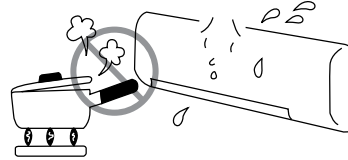

### ไม่ได้ใช้งานเป็นเวลานาน

เมื่อไม่ได้ใช้งานเครื่องปรับอากาศเป็นเวลานาน โปรดปิดสวิตช์จากแหล่งจ่ายไฟหลัก หากยัง "เปิด" แหล่งจ่ายไฟหลักอยู่ เครื่องปรับอากาศจะยังคงใช้ไฟฟ้าประมาณ 2.5 วัตต์ในวงจรควบคุมการทำงาน แม้ว่าเครื่องจะอยู่ในโหมด "ปิด" แล้วก็ตาม

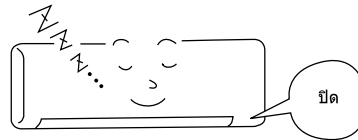

### เมื่อเกิดฟ้าผ่า

#### ⚠ คำเตือน

เพื่อป้องกันไม่ให้ตัวเครื่องเสียหายในระหว่างฟ้าผ่า โปรดหยุดใช้งานตัวเครื่องและถอดปลั๊กออกจากเต้าเสียบ

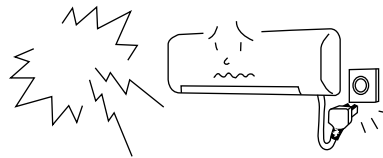

### คลื่นรบกวนจากเครื่องใช้ไฟฟ้า

#### ⚠ ข้อควรระวัง

เพื่อหลีกเลี่ยงเสียงแทรกบกวน โปรดติดตั้งเครื่องปรับอากาศและวางรีโมทคอนโทรลให้ห่างจากเครื่องใช้ไฟฟ้าอย่างน้อย 1 เมตร

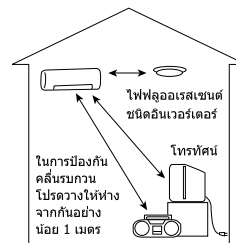

## การใส่แผ่นกรองสำหรับฟอกอากาศให้บริสุทธิ์

### ⚠️ ข้อควรระวัง

ก่อนการทำความสะอาด ควรหยุดการทำงานของเครื่องและปิดสวิทช์แหล่งจ่ายไฟ

#### 1 เปิดแผงด้านหน้า

- ยกแผงด้านหน้าขึ้นโดยการใช้นิ้วทั้งสองมือจับทั้งสองฝั่ง

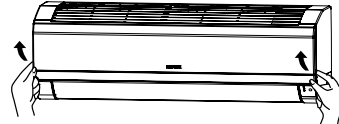

#### 2

#### ถอดแผ่นกรองเบื้องต้นออก

- ดันขึ้นเพื่อปลดล็อก แล้วดึงแผ่นกรองเบื้องต้นออกมา

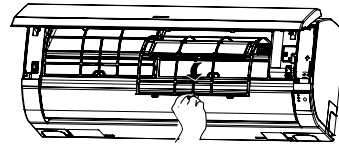

#### 3

#### การติดตั้งแผ่นฟอกอากาศ

- ติดตั้งแผ่นฟอกอากาศเข้ากับกรอบใส่แผ่นฟอกอากาศ โดยค่อยๆ สอดจากด้านใดด้านหนึ่งและติดตั้งอย่างแน่นหนา ตามที่แสดงในภาพ โดยไม่ทำให้กรอบหรือขอบของแผ่นฟอกอากาศโค้งงอ
- นำกรอบใส่แผ่นฟอกอากาศ ไปที่ด้านหลังของแผ่นกรองอากาศเบื้องต้น จากนั้นสอดตัวล็อกลงทางด้านซ้ายและด้านขวาของช่องยึดกรอบใส่แผ่นฟอกอากาศให้แน่นหนา

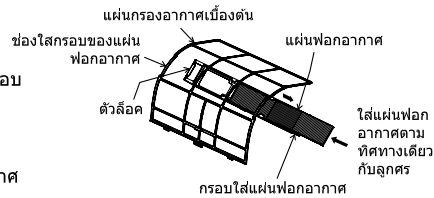

### ⚠️ ข้อควรระวัง

อย่าถอดแผ่นกรองสำหรับฟอกอากาศให้บริสุทธิ์ เนื่องจากอาจทำให้โครงของแผ่นกรองชำรุดได้ โปรดอย่าสูดดมอากาศจากแผ่นกรองโดยตรง

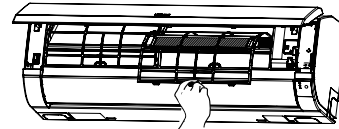

#### 4

#### ใส่แผ่นกรองเบื้องต้น

- ใส่แผ่นกรองเบื้องต้นโดยตรวจดูให้แน่ใจว่าหงายด้านที่เขียนว่า "FRONT" ขึ้น
- หลังจากใส่แผ่นกรองเบื้องต้นแล้ว ให้กดแผงหน้ากักด้านหน้าที่ตำแหน่งลูกศรทั้งสามส่วน ตามที่แสดงในภาพ แล้วปิดแผงหน้ากักด้านหน้า

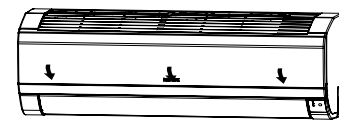

### หมายเหตุ

- ในกรณีที่ถอดแผ่นฟอกอากาศ โปรดปฏิบัติตามขั้นตอนข้างต้น
- ความสามารถในการทำความสะอาดจะลดลงเล็กน้อยและความเร็วในการทำความสะอาดจะช้าลงเมื่อใช้แผ่นฟอกอากาศ ดังนั้นให้ตั้งค่าความเร็วพัดลมเป็น "High" เมื่อใช้งานในสภาวะนี้
- แผ่นฟอกอากาศไม่สามารถล้างทำความสะอาดได้ ขอแนะนำให้ใช้เครื่องดูดฝุ่นในการทำความสะอาดซึ่งสามารถใช้งานได้ 1 ปี หมายเลขรุ่นสำหรับแผ่นฟอกอากาศนี้คือ <SPX-CFH22VR> โปรดใช้หมายเลขนี้ในการสั่งซื้อเมื่อคุณต้องการเปลี่ยนแผ่นฟอกอากาศ



## การบำรุงรักษา

### ⚠️ ข้อควรระวัง

ก่อนการทำความสะอาด ควรหยุดการทำงานของเครื่องและปิดสวิทช์แหล่งจ่ายไฟ

### 1. แผ่นกรองเบื้องต้น

ทำความสะอาดแผ่นกรองเบื้องต้น เนื่องจากจะช่วยลดฝุ่นภายในห้อง ในกรณีที่ฝุ่นจับทั่วทั้งแผ่นกรองเบื้องต้น การไหลของลมจะลดลง และประสิทธิภาพในการทำความเย็นจะลดต่ำลง นอกจากนี้ อาจเกิดเสียงดัง อย่าลืมทำความสะอาดแผ่นกรองเบื้องต้นโดยทำตามขั้นตอนด้านล่าง

#### ขั้นตอน

1. เปิดแผงหน้ากักด้านหน้าและถอดแผ่นกรองเบื้องต้นออก
  - ค่อยๆ ยกและถอดแผ่นกรองสำหรับฟอกอากาศให้บริสุทธิ์จากกรอบแผ่นกรองสำหรับฟอกอากาศให้บริสุทธิ์

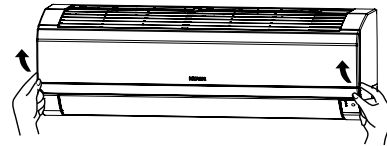

2. ดูดฝุ่นจากเครื่องกรองเบื้องต้นและเครื่องกรองปรับอากาศ ใช้เครื่องดูดฝุ่นหากมีฝุ่นจำนวนมาก ล้างกรองเบื้องต้นด้วยน้ำที่เปิดไหลผ่านและค่อยๆ ดูดด้วยแปรงขนนุ่ม แล้วปล่อยให้แห้ง

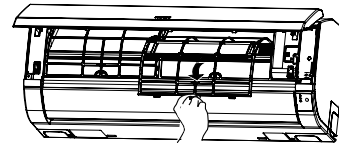

3.
  - ใส่แผ่นกรองสำหรับฟอกอากาศให้บริสุทธิ์กลับเข้าไปในกรอบแผ่นกรองใหม่ หายแผ่นกรองเบื้องต้นด้านที่มีคำว่า "FRONT" ขึ้น แล้วสอดเข้าไปยังตำแหน่งเดิม
  - หลังจากใส่แผ่นกรองเบื้องต้นแล้ว ให้กดแผงหน้ากักด้านหน้าที่ตำแหน่งลูกศรทั้งสามส่วน ตามที่แสดงในภาพ แล้วปิดแผงหน้ากักด้านหน้า



### ⚠️ ข้อควรระวัง

- ห้ามล้างด้วยน้ำร้อนที่มีอุณหภูมิมากกว่า 40°C เพราะแผ่นกรองเบื้องต้นอาจหดได้
- เมื่อล้างทำความสะอาด ให้สะบัดความชื้นออกให้หมด และตากให้แห้งในที่ร่ม อย่าตากไว้กลางแจ้งโดยตรง แผ่นกรองเบื้องต้นอาจหดตัว
- อย่าใช้น้ำยาทำความสะอาดบนแผ่นกรองเบื้องต้น เนื่องจากน้ำยาทำความสะอาดบางชนิดอาจทำให้ประสิทธิภาพในการยึดฝุ่นของแผ่นกรองเบื้องต้นเสื่อมสภาพ

## 2. การทำความสะอาดแผงด้านหน้า

- ถอดแผงหน้ากากด้านหน้าออก และล้างด้วยน้ำสะอาด ล้างทำความสะอาดด้วยฟองน้ำนุ่มๆ หลังจากใช้น้ำยาทำความสะอาดแบบเป็นกลางแล้ว ต้องล้างออกให้หมดด้วยน้ำสะอาด
- เมื่อไม่ถอดฝาหน้า ให้เช็ดด้วยผ้าแห้งนุ่มๆ เช็ดรีโมทคอนโทรลให้ทั่วด้วยผ้าแห้งนุ่มๆ
- เช็ดน้ำออกให้ทั่ว หากมีน้ำหลงเหลืออยู่ที่ไฟสัญญาณหรือตัวรับสัญญาณของเครื่องปรับอากาศ อาจทำให้เกิดปัญหาได้

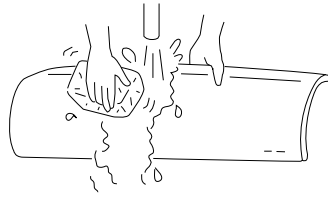

วิธีการถอดแผงหน้ากากด้านหน้าออก  
อย่าลืมใช้ทั้งสองมือจับเพื่อถอดและใส่แผงหน้ากาก  
ด้านหน้า

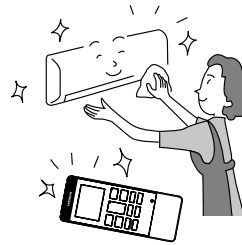

### การถอดแผงหน้ากากด้านหน้าออก

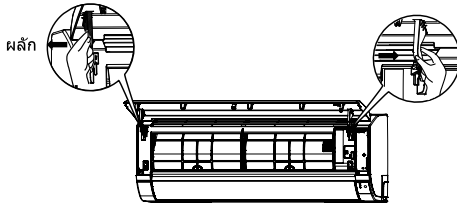

1. ดันปลายแขนยึดด้านขวาออกเพื่อปลดแถบด้านขวา.
2. เลื่อนแขนยึดด้านซ้ายออกเพื่อปลดแถบด้านซ้าย แล้วดึงแผงเข้าหาตัว.

### การใส่แผงหน้ากากด้านหน้า

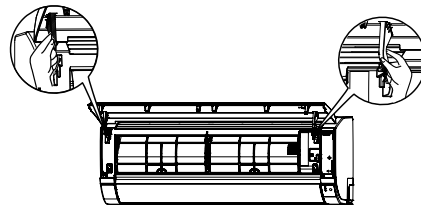

1. สอดแกนของแขนยึดด้านซ้ายพร้อมด้วยชั้นของตัวเครื่องลงในรู.
2. สอดแกนของแขนยึดด้านขวาพร้อมด้วยชั้นของตัวเครื่องลงในรูให้แน่น.
3. ตรวจสอบให้แน่ใจว่าแผงด้านหน้ายึดแน่นดีแล้ว จากนั้นจึงปิดแผงด้านหน้า.

### ⚠ ข้อควรระวัง

- ห้ามใช้น้ำร้อน (สูงกว่า 40 องศาเซลเซียส) เบนซิน น้ำมันเชื้อเพลิง กรด ทินเนอร์ หรือแปรง เนื่องจากจะทำให้พื้นผิวพลาสติกและสารเคลือบชำรุดเสียหาย



### ⚠ ข้อควรระวัง

- โปรดใช้สายดิน ห้ามติดตั้งสายดินไวใกล้กับท่อน้ำหรือท่อน้ำแก๊ส สายล่อฟ้า หรือสายดินของโทรศัพท์ การติดตั้งสายดินที่ไม่เหมาะสมอาจทำให้เกิดไฟฟ้าช็อต
- ควรติดตั้งตัวตัดวงจรโดยขึ้นอยู่กับสถานที่ติดตั้งเครื่องปรับอากาศ หากไม่มีตัวตัดวงจร อาจเกิดอันตรายจากไฟฟ้าช็อตได้



### ข้อสำคัญ

สายไฟในสายไฟนํ้าจะมีสีตามรหัสดังต่อไปนี้:

เขียวและเหลือง : สายดิน  
น้ำเงิน : สายเส้นศูนย์  
น้ำตาล : สายที่มีไฟ

เนื่องจากสีของสายไฟในสายไฟนํ้าของเครื่องปรับอากาศอาจไม่ตรงกับเครื่องหมายสีที่ระบุไว้ปลายสายไฟในปลั๊กของคุณ โปรดดำเนินการดังนี้:

สายที่มีสีเขียวและเหลืองต้องต่อเข้ากับขั้วปลายสายไฟในปลั๊กที่กำกับด้วยตัวอักษร E หรือสัญลักษณ์สายดิน หรือสีเขียว หรือสีเขียวและเหลือง

สายที่มีสีน้ำเงินต้องต่อเข้ากับขั้วปลายสายไฟในปลั๊กที่กำกับด้วยตัวอักษร N หรือสัญลักษณ์สายเส้นศูนย์ หรือสีดํา

สายที่มีสีน้ำตาลต้องต่อเข้ากับขั้วปลายสายไฟในปลั๊กที่กำกับด้วยตัวอักษร L หรือสัญลักษณ์สายที่มีไฟ หรือสีแดง

### หมายเหตุ

หากสายไฟชำรุด ต้องเปลี่ยนเป็นสายไฟพิเศษที่ได้รับจากศูนย์บริการ/อะไหล่ที่ได้รับอนุญาตเท่านั้น

### ⚠ ข้อควรระวัง

ต้องทำความสะอาดและบำรุงรักษาเครื่องโดยผู้ให้บริการที่มีความเชี่ยวชาญเท่านั้น ก่อนการทำความสะอาด ควรหยุดการทำงานของเครื่องและปิดสวิทช์แหล่งจ่ายไฟ

## การตรวจสอบอย่างสม่ำเสมอ

โปรดตรวจสอบจุดต่างๆ ต่อไปนี้โดยผู้ให้บริการที่มีความเชี่ยวชาญทุกๆ ครึ่งปีหรือหนึ่งปี โปรดติดต่อตัวแทนจำหน่ายของคุณหรือศูนย์บริการ

1		สายดินหลุดหรือชำรุดหรือไม่
2		โครงของขาตั้งได้รับผลกระทบร้ายแรงจากสนิมหรือไม่ ตัวเครื่องภายนอกอาคารเอียงหรือไม่มั่นคงหรือไม่
3		ปลั๊กไฟเสียบอยู่กับเต้ารับสนิมหรือไม่ (ระวังอย่าให้ปลั๊กหลวม)

## บริการหลังการขายและการรับประกัน

### เมื่อขอรับบริการ ให้ตรวจสอบจุดต่างๆ ต่อไปนี้

สภาพการทำงาน	ตรวจสอบจุดต่างๆ ต่อไปนี้
เมื่อเครื่องไม่ทำงาน	<ul style="list-style-type: none"> <li>• ฟิวส์ใช้งานได้ปกติหรือไม่</li> <li>• แรงดันไฟฟ้าสูงมากหรือต่ำมากหรือไม่</li> <li>• ตัวตัดวงจร "เปิด" อยู่หรือไม่</li> </ul>
เมื่อเครื่องทำงานแต่ไม่เต็มที	<ul style="list-style-type: none"> <li>• ทำความสะอาดแผ่นกรองอากาศแล้วหรือไม่</li> <li>• แสงอาทิตย์ส่องถึงตัวเครื่องภายนอกอาคารโดยตรงหรือไม่</li> <li>• มีสิ่งกีดขวางการไหลของลมของตัวเครื่องภายนอกอาคารหรือไม่</li> <li>• เปิดประตูหรือหน้าต่างไว้หรือไม่ หรือมีแหล่งความร้อนภายในห้องหรือไม่</li> <li>• ตั้งค่าอุณหภูมิอย่างเหมาะสมหรือไม่</li> </ul>



#### หมายเหตุ

- ในการทำงานที่เจียบหรือหยุดการทำงาน อาจเกิดเหตุการณ์ดังต่อไปนี้เป็นครั้งคราว แต่ไม่ถือเป็นการทำงานที่ผิดปกติ
  - (1) เสียงดังเล็กน้อยจากการไหลเวียนของสารทำความเย็นในระบบหมุนวนการทำงาน
  - (2) เสียงดังเล็กน้อยจากการเสียดสีของโครงพัดลมเมื่อได้รับความเย็นจนถึงระดับหนึ่งแล้วค่อยๆ ขุ่นขึ้นเมื่อการทำงานหยุดลง
- อาจจะมีกลิ่นออกจากเครื่องปรับอากาศภายในห้อง เนื่องจากกลิ่นต่างๆ ที่ออกมาจากครัว อาหาร เครื่องสำอาง และอีกมากมาย ไปติดกับเครื่อง จึงควรทำความสะอาดแผ่นกรองและตัวฟาระเหวอย่างสม่ำเสมอเพื่อลดกลิ่น

- โปรดติดต่อตัวแทนจำหน่ายโดยทันที หากเครื่องปรับอากาศยังคงไม่สามารถทำงานได้โดยปกติหลังจากทำการตรวจสอบตามด้านบนแล้ว แรงดันของเครื่องปรับอากาศ หมายเลขการผลิต วันที่ทำการติดตั้งแก่ตัวแทนจำหน่ายของคุณ โปรดแจ้งให้ตัวแทนทราบถึงปัญหาที่เกิดขึ้นด้วย
- ควรเชื่อมต่อแหล่งจ่ายไฟตามแรงดันไฟฟ้าที่กำหนด มิฉะนั้นเครื่องอาจชำรุดเสียหาย หรืออาจทำงานได้ไม่เต็มประสิทธิภาพตามที่ระบุ













<H1150:Ⓐ>

